

MyHOME

Smarter^{with} NETATMO
SXG/SXM/SXW8002 – XW/SXW8002W – XW/XM/XG8002
0 490 38 – 0 490 39 – 0 490 40
Manuel d'utilisation et d'installation





| | | |
|--------------------|---|-----------|
| Table des matières | Smarther : prêt à être utilisé ! | 5 |
| | Chauffez rapidement votre habitation (Boost). | 5 |
| | Réglage de la température | 6 |
| | Installation | 7 |
| | Installation encastrée (SXG8002 / SXM8002 / SXW8002) | 7 |
| | Avec boîtes 503E | 7 |
| | Avec boîtes 500 | 8 |
| | Avec boîtes 502PB | 8 |
| | Installation murale SXW8002W | 9 |
| | Vue frontale | 10 |
| | Symboles sur l'écran | 11 |
| | Vue postérieure | 12 |
| | SXG8002 / SXM8002 / SXW8002 | 12 |
| | <i>Schémas de branchement</i> | 12 |
| | SXW8002W | 13 |
| | <i>Schémas de branchement</i> | 14 |
| | Caractéristiques techniques | 15 |
| | Avertissements au regard des normes | 15 |
| | Fonctionnement | 16 |
| | Fonctions de base | 18 |
| | Fonction Boost | 18 |
| | Réglage de la température | 20 |
| | Visualisation de l'humidité ambiante | 23 |
| | Commander le Smarther avec l'appli Home + Control | 24 |
| | Introduction | 24 |
| | Télécharger l'appli Home + Control | 25 |
| | Enregistrement du compte | 26 |
| | Opérations préliminaires en cas d'utilisation d'un smartphone avec système iOS | 27 |
| | Associer le Smarther | 29 |
| | En cas d'utilisation d'un smartphone sous système Android | 30 |
| | En cas d'utilisation d'un smartphone sous système iOS | 34 |
| | Création d'une programmation via la procédure guidée | 40 |
| | Accéder à sa propre habitation via invitation | 43 |
| | Mot de passe oublié | 44 |
| | Authentification | 45 |
| | Page d'accueil | 46 |
| | Commander un dispositif | 48 |
| | <i>Réglage de la température</i> | 48 |
| | <i>Régler la fonction Boost</i> | 50 |
| | Commander tous les dispositifs de la pièce | 51 |
| | Commander tous les dispositifs de l'habitation | 52 |
| | <i>Fonction Absent</i> | 52 |
| | <i>Fonction Antigél</i> | 53 |
| | <i>Sélectionner une programmation pour tous les dispositifs de l'habitation</i> | 54 |

| | |
|--|------------|
| Réglages | 55 |
| Gérer mon habitation | 55 |
| <i>Paramètres habitation</i> | 55 |
| <i>Réglages pièces</i> | 58 |
| <i>Réglages du Smarther</i> | 60 |
| <i>Réglages Vannes</i> | 68 |
| <i>Paramètres</i> | 71 |
| Planifications programmées | 72 |
| <i>Créer une nouvelle programmation</i> | 72 |
| <i>Dupliquer une programmation</i> | 73 |
| <i>Renommer une programmation</i> | 74 |
| <i>Modifier un intervalle horaire</i> | 75 |
| <i>Activer une programmation</i> | 77 |
| <i>Éliminer une programmation</i> | 78 |
| <i>Copier-coller les jours</i> | 79 |
| <i>Valeur de consigne</i> | 80 |
| <i>Exemple de création d'une nouvelle programmation à partir d'une programmation existante</i> | 84 |
| Confort thermique | 90 |
| Graphique | 91 |
| Gérer mes invités | 92 |
| <i>Inviter utilisateur</i> | 93 |
| <i>Effacer l'utilisateur</i> | 93 |
| Ajouter un produit à l'habitation | 94 |
| <i>Ajouter des vannes au thermostat Smarther</i> | 95 |
| Installer une nouvelle habitation | 97 |
| Aide | 98 |
| Mon compte | 99 |
| Quitter | 104 |
| Réinitialisation | 105 |
| Réinitialisation configuration Wi-Fi et réglages HOMEKIT | 105 |
| Rétablissement des réglages par défaut | 107 |
| Gérer le Smarther avec applis de tiers | 110 |
| Commander le Smarther avec HOMEKIT | 111 |

Smarther : prêt à être utilisé !

Chauffez rapidement votre habitation (Boost).

La fonction BOOST vous permet d'allumer rapidement votre installation

ACTIVATION DEPUIS DISPOSITIF

ou DEPUIS APPLI

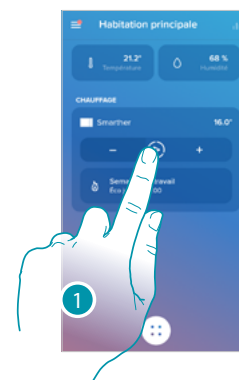
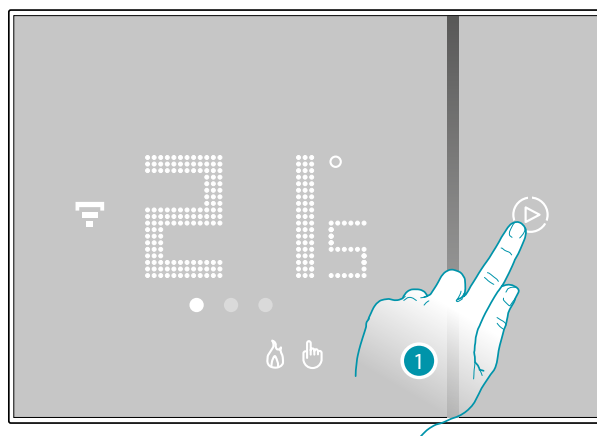

1. Toucher pour activer la fonction

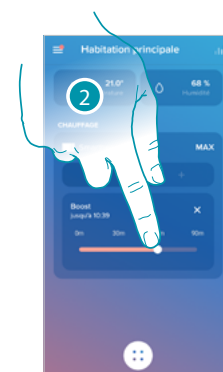
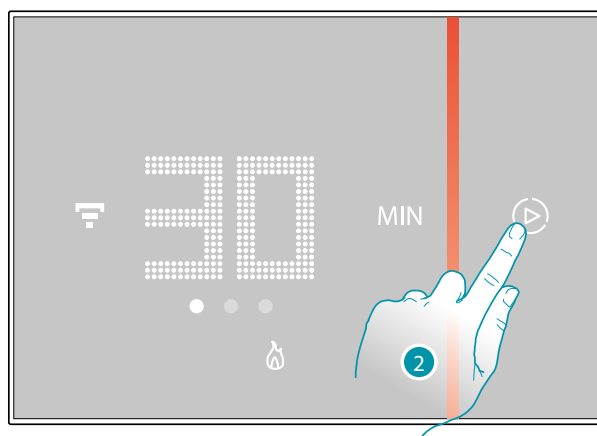

2. Sélectionner la durée d'allumage : 30/60/90 minutes

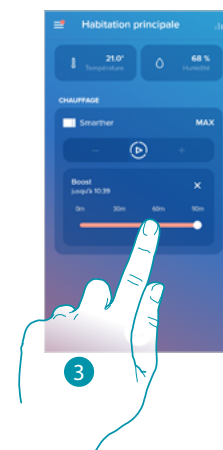
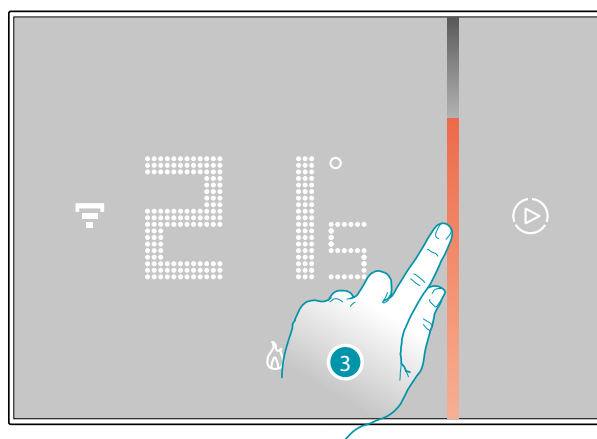

3. Un indicateur visuel montre le temps restant pendant lequel l'installation restera encore allumée

Réglage de la température

ACTIVATION DEPUIS DISPOSITIF

ou DEPUIS APPLI

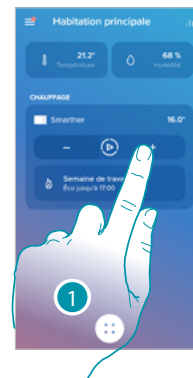
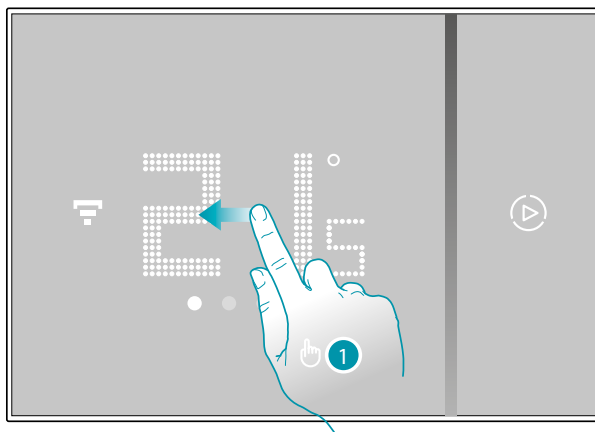

1. Depuis le Smarter, faire défiler les pages pour afficher celle relative au réglage de la température ou toucher l'icône correspondante sur l'Appli

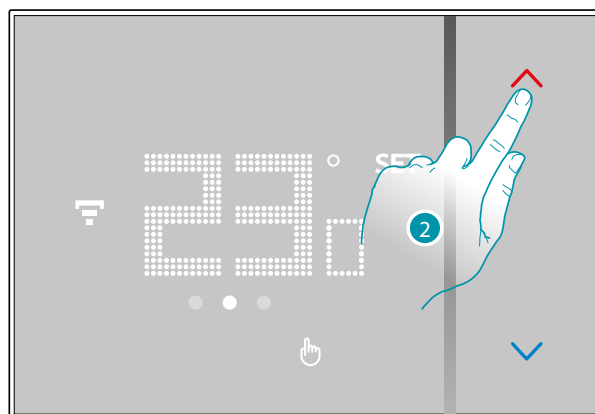

2. Depuis le Smarter, toucher les touches  pour augmenter ou abaisser la température, ou depuis l'application, toucher   pour augmenter ou abaisser la température.



Note: dans le cas où l'on souhaiterait régler une température différente selon l'heure et le jour de la semaine, il est nécessaire de créer une programmation (voir [Planifications programmées](#))

Installation

Installation encastrée (SXG8002 / SXM8002 / SXW8002)

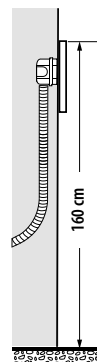
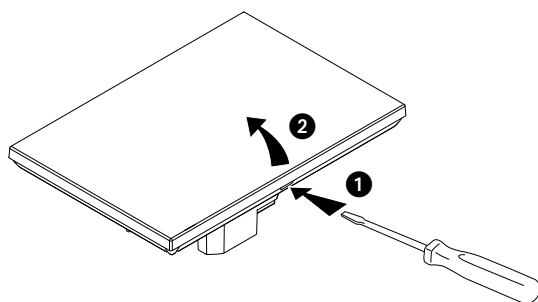

Hauteur conseillée sauf autre norme en vigueur.

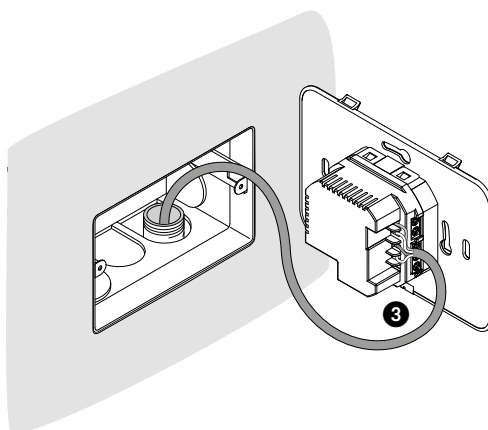

Avec boîtes 503E

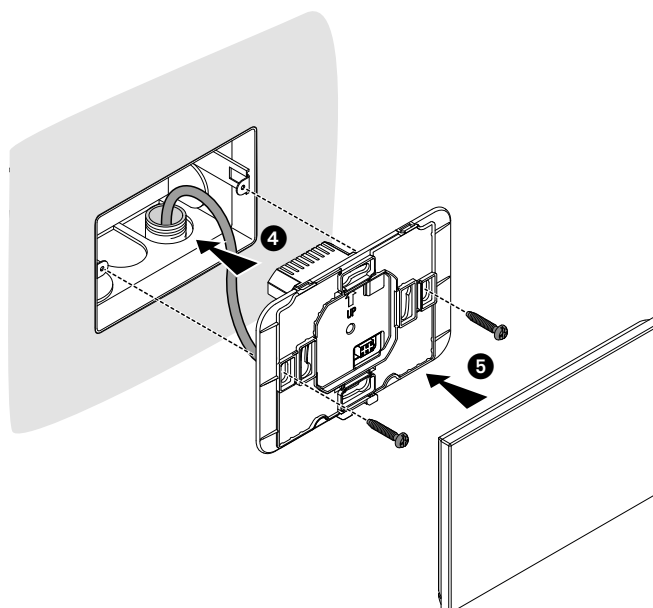

Avec boîtes 500

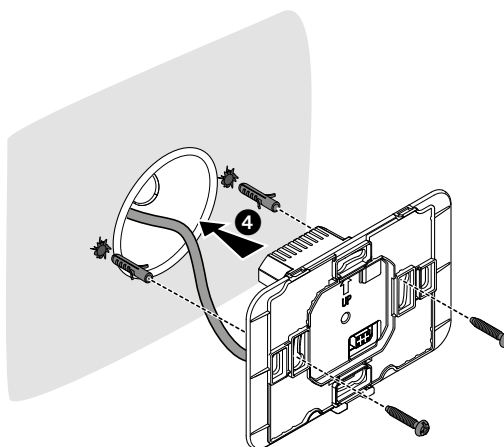

Avec boîtes 502PB

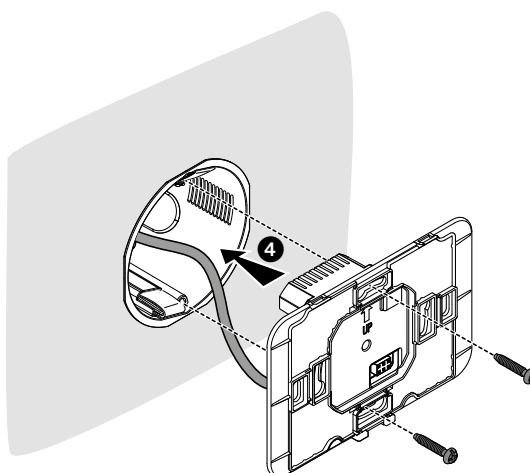

Attention: éviter de serrer excessivement les vis pour prévenir les déformations de la base susceptibles de compromettre la bonne installation du dispositif.

La partie frontale doit être solidement fixée à la base et le ressort de fixation doit s'engager dans la position prévue à cet effet.

Une fois l'installation terminée, attendre 2 heures avant de contrôler la température mesurée.

Installation murale SXW8002W

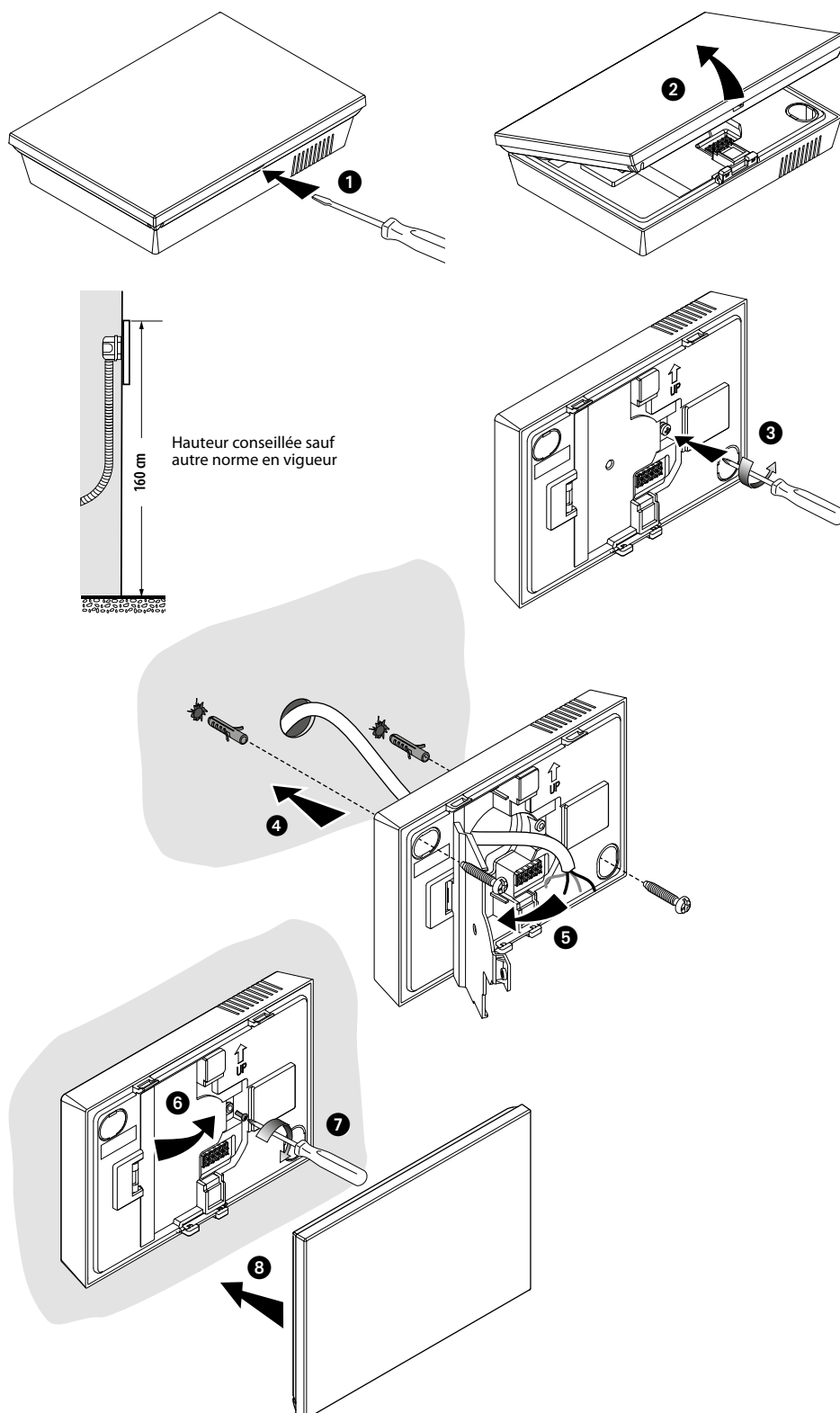





Attention : éviter de fixer la base sur des surfaces non plates ou irrégulières ainsi que d'effectuer un serrage excessif des vis pour prévenir les déformations de la base susceptibles de compromettre la bonne installation du dispositif.

La partie frontale doit être solidement fixée à la base et le ressort de fixation doit s'engager dans la position prévue à cet effet.

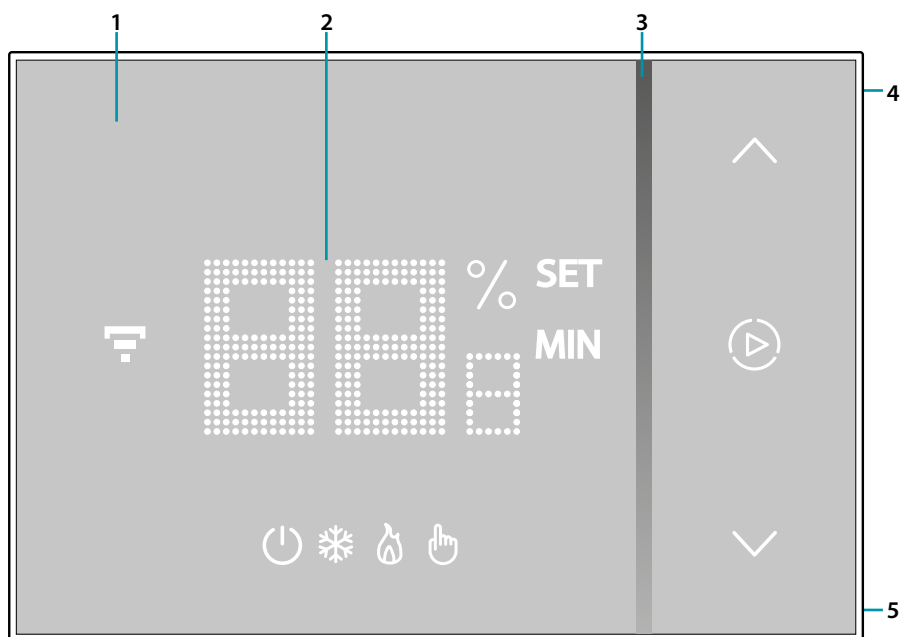
Une fois l'installation terminée, attendre 2 heures avant de contrôler la température mesurée







Vue frontale



Notes: les icônes % SET MIN, , , , sont allumées uniquement quand le dispositif est allumé ; si le dispositif est en stand-by, les icônes sont éteintes

1. Écran tactile
2. Visualisation température/humidité
3. Indicateur de fonctionnement en modalité « Boost »
4. Touche connexion Wi-Fi
5. Touche de reset

Symboles sur l'écran

| Icône | Signification |
|---|---|
|  Smarther "éteint" | <p>INSTALLATION EN MODE CHAUFFAGE: Le Smarther est réglé sur une température par défaut de 7°C en hiver. Il est possible de sélectionner cette condition depuis l'Appli ou bien manuellement en abaissant ou en augmentant la température jusqu'aux valeurs par défaut.</p> <p>INSTALLATION EN MODE CLIMATISATION: Le Smarther est éteint</p> |
|  Fonctionnement en modalité chauffage | <p>L'installation est en modalité chauffage et allumée.</p> |
|  Fonctionnement en modalité climatisation | <p>L'installation est en modalité climatisation et allumée.</p> |
|  * Fonctionnement en modalité manuelle | <p>La modalité manuelle exclut temporairement les programmations horaires ; à l'aide de l'Appli Home + Control, il est également possible de programmer la durée de cette modalité au terme de laquelle le fonctionnement reprend conformément à la programmation.</p> |
|  Activation modalité Boost | <p>La modalité Boost permet de forcer l'allumage de l'installation pendant une durée limitée (30, 60 ou 90 minutes) indépendamment de la température mesurée et de la température programmée.</p> |
|  * Touches de réglages de la température | <p>La valeur programmée est valable uniquement pour le fonctionnement en modalité manuelle.</p> |
|  Indicateur connexion Wi-Fi | <p>Allumé = connecté Éteint = déconnecté</p> <p>Clignotant bleu = indique que le dispositif est prêt pour l'association à l'appli Home + Control</p> <p>Clignotant blanc = identifie le Smarther lors de certaines procédures dans le cas où plusieurs seraient présents sur l'installation.</p> |

Note : les images qui figurent dans le présent manuel sont purement indicatives, aussi peuvent-elles ne pas être parfaitement représentatives des caractéristiques du produit.

Vue postérieure

SXG8002 / SXM8002 / SXW8002

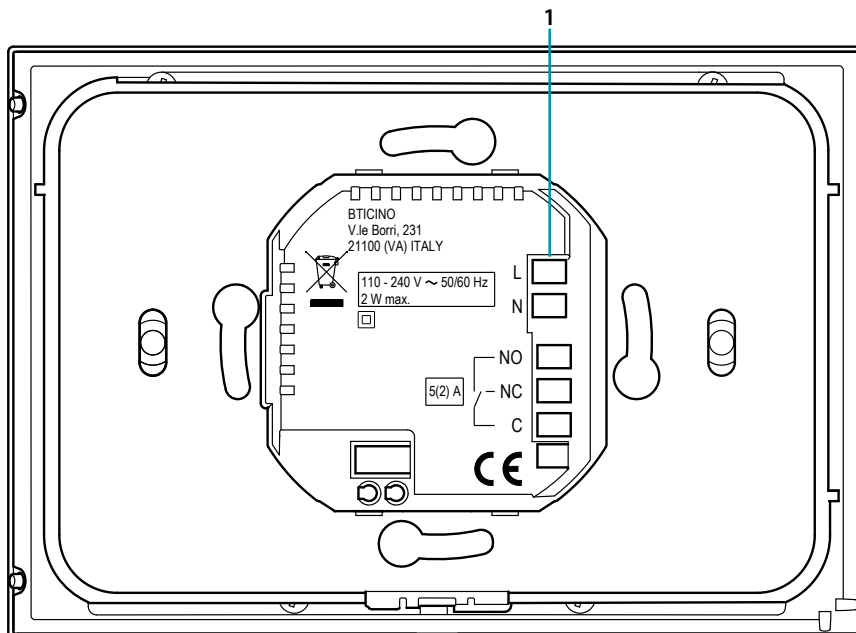

1. Bornes de branchement ([voir schémas](#))

Schémas de branchement

Installation pour chauffage uniquement avec contact libre (ex. signal de validation chaudière)

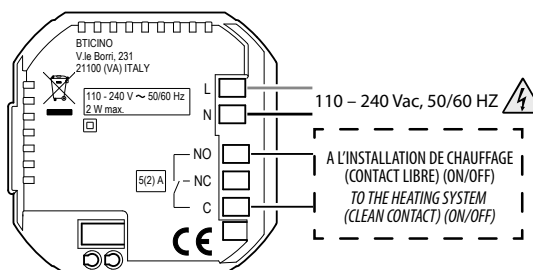

Installation pour chauffage uniquement avec charge à commander à la tension de secteur (ex. électrovanne 230 V ou autres charges, portée contact 5(2) A)

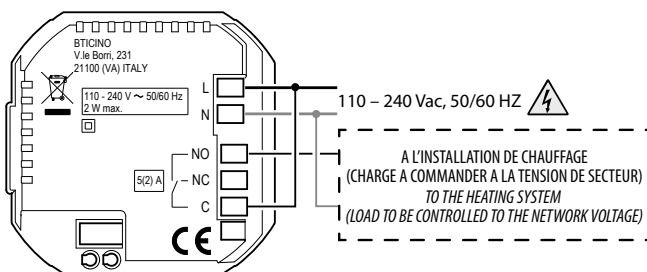

Chauffage et climatisation avec système au sol

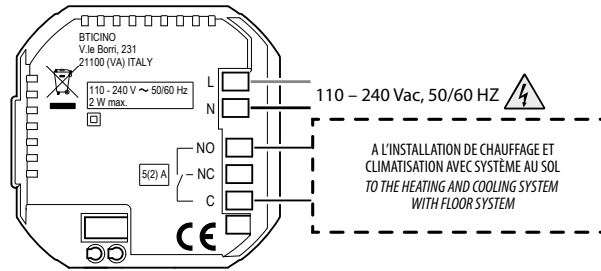

Chauffage et climatisation avec systèmes différents

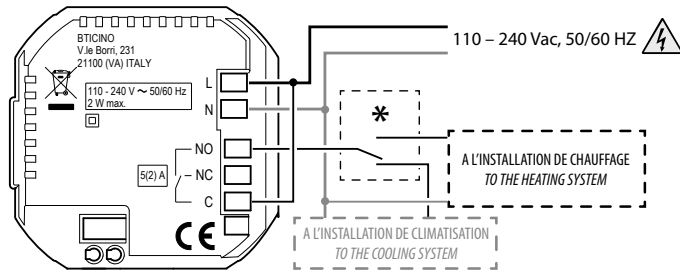

* Le commutateur externe doit être correctement activé quand la fonction du système passe du chauffage à la climatisation et inversement.

SXW8002W

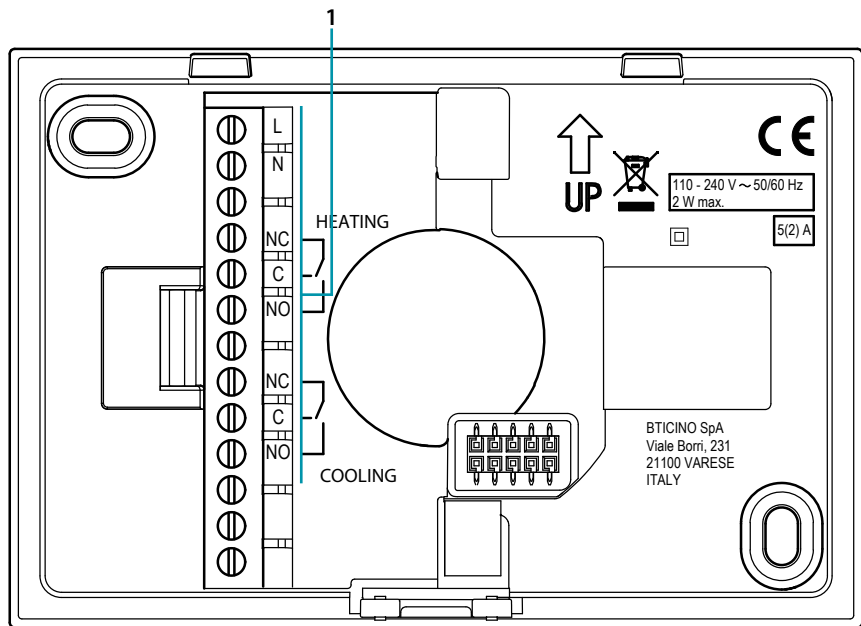

1. Bornes de branchement ([voir schémas](#))

Schémas de branchement

Installation pour chauffage uniquement avec contact libre (ex. signal de validation chaudière)

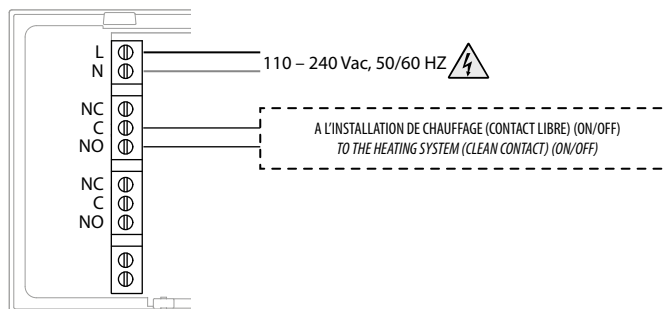

Installation pour chauffage uniquement avec charge à commander à la tension de secteur (ex. électrovanne 230 V ou autres charges, portée contact 5(2) A)

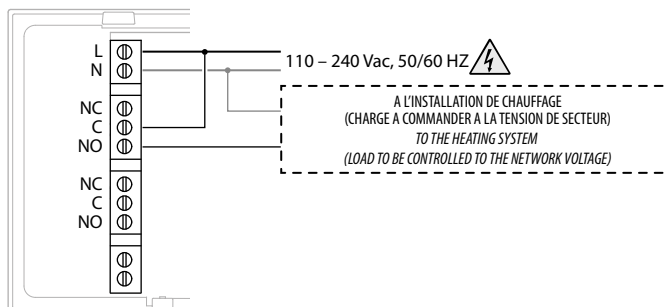

Chauffage et climatisation avec système au sol

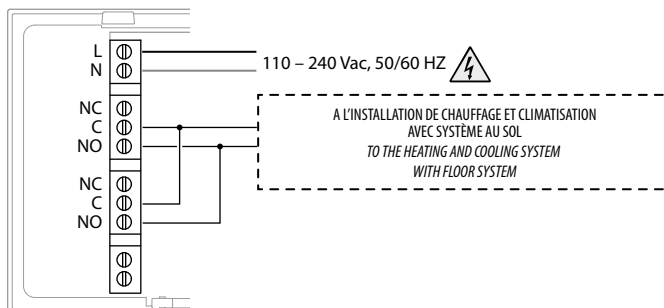

Chauffage et climatisation avec systèmes différents

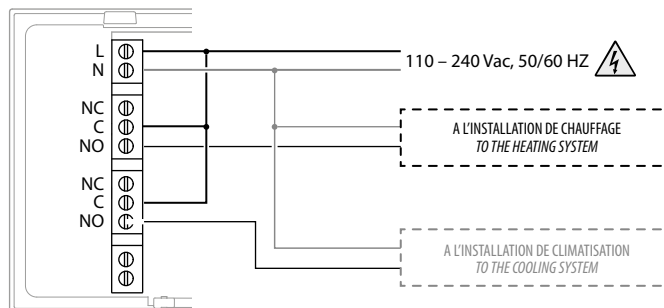

Caractéristiques techniques

| | |
|--|---|
| Alimentation | 110 – 240 Vac , 50/60Hz |
| Absorption | 2 W max |
| Section maximum des câbles | 1 x 1,5mm ² |
| Portée des contacts | 5(2) A |
| Température de fonctionnement | 5 – 40 °C |
| Réglage température | 5 – 30 °C pour chauffage ; par palier de 0,5 °C |
| | 5 – 40 °C pour climatisation ; par palier de 0,5 °C |
| Type actionnement | 1BU |
| Degré de pollution | 2 |
| Tension d'impulsion nominale | 4 kV |
| Dispositif sans fil conforme au standard 802.11b/g/n, fréquence 2.4 – 2.4835 GHz, puissance de transmission < 20 dBm. Protocole de sécurité WEP/WPA/WPA2. Protocole IPv4. | |
| Connexion radio : communication à court rayon, fréquence 868 MHz/915 MHz, puissance de transmission < 25 mW (puissance apparente rayonnée) | |

Avertissements au regard des normes



Lire attentivement avant toute utilisation et installation de nos produits et conserver pour toute consultation en cas de besoin.



Interdiction de toucher les unités avec les mains mouillées.
Interdiction d'utiliser des produits de nettoyage liquides ou des aérosols.
Interdiction de boucher les ouvertures de ventilation.
Interdiction de modifier les dispositifs.
Interdiction des retirer les parties de protection des dispositifs.
Interdiction d'installer les unités à proximité de liquides et poudres/poussières.
Interdiction d'installer les unités à proximité de sources de chaleur.
Interdiction d'installer les unités à proximité de gaz nocifs, de poudres métalliques ou autres matières semblables.
Interdiction de fixer les unités sur des surfaces non appropriées.



Risque d'électrocution



Risque de chute des dispositifs en cas de rupture de la surface sur laquelle ils sont installés ou mauvaise installation.
Couper l'alimentation avant toute intervention sur l'installation.



Attention : les opérations d'installation, de configuration, de mise en service et d'entretien doivent être confiées à un personnel qualifié.
S'assurer que l'installation murale est correctement effectuée.
Effectuer la pose des câbles dans le respect des normes en vigueur.
Brancher les câbles d'alimentation dans le respect des indications fournies.
Pour les éventuelles extensions de l'installation, utiliser uniquement les articles indiqués dans les caractéristiques techniques.



Fonctionnement

En modalité de base, le Smarther permet de régler manuellement la température et d'allumer l'installation pendant une durée limitée (modalité Boost). Les fonctions avancées sont disponibles grâce à l'Appli Home + Control, téléchargeable gratuitement sur les Stores (pour les dispositifs iOS sur App Store, pour les dispositifs Android sur Play Store). En modalité avancée, il est possible d'effectuer des [planifications programmées](#).

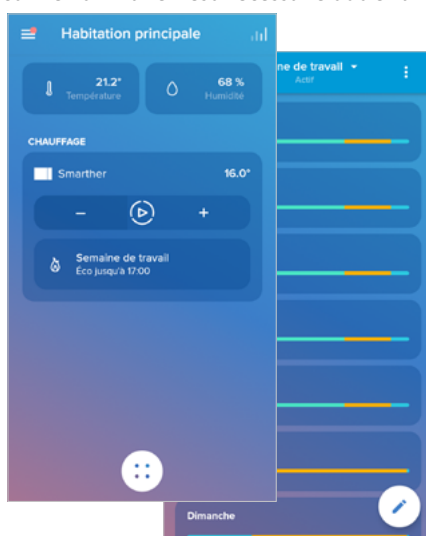
La communication entre le smartphone sur lequel l'Appli Home + Control est installée et le Smarther est assurée à travers la connexion Wi-Fi dont le dispositif est doté ; aussi, aucune connexion filaire n'est nécessaire outre l'alimentation sur secteur et les branchements à l'installation thermique.



| Fonctions | Fonctions disponibles et différences entre Smarther à peine installé et Smarther connecté à l'Appli | | |
|-----------------------|---|--|---|
| | Smarther à peine installé (non connecté) | Depuis Smarther | Depuis Appli |
| Boost | <input checked="" type="checkbox"/> | <input checked="" type="checkbox"/> | <input checked="" type="checkbox"/> |
| | Au terme de la durée programmée, le Smarther revient à la modalité active avant l'activation. | Au terme de la durée programmée, le Smarther revient à la programmation en cours. | Au terme de la durée programmée, le Smarther revient à la programmation en cours. |
| Extinction | <input checked="" type="checkbox"/> | <input checked="" type="checkbox"/> | <input checked="" type="checkbox"/> |
| | La modalité réglée est permanente | La modalité réglée est permanente | La modalité réglée est permanente |
| Réglage température | <input checked="" type="checkbox"/> | <input checked="" type="checkbox"/> | <input checked="" type="checkbox"/> |
| | La température réglée est permanente | la température réglée a une durée déterminée (par défaut 3 heures), modifiable sur l'application | La température réglée a une durée déterminée (par défaut 3 heures), modifiable |
| Visualiser l'humidité | <input checked="" type="checkbox"/> | <input checked="" type="checkbox"/> | <input checked="" type="checkbox"/> |
| | Visualisée dans la troisième page | Visualisée dans la troisième page | Visualisée dans la Page d'Accueil |
| Mode antigel | <input checked="" type="checkbox"/> | <input checked="" type="checkbox"/> | <input checked="" type="checkbox"/> |
| Mode absent | <input checked="" type="checkbox"/> | <input checked="" type="checkbox"/> | <input checked="" type="checkbox"/> |

| Fonctions | Fonctions disponibles et différences entre Smarther à peine installé et Smarther connecté à l'Appli | | |
|---|---|-----------------------------|---|
| | Smarther à peine installé (non connecté) | Smarther connecté à l'Appli | Smarther connecté à l'Appli |
| | | Depuis Smarther | Depuis Appli |
| <p>Réglages</p>  | ✘ | ✘ | <p>✔</p> <ul style="list-style-type: none"> - Commutation chauffage/climatisation (par défaut : chauffage) - Activation interface tactile (par défaut : activée) - Luminosité écran (*) (par défaut : automatique sans extinction) - Température de protection chauffage (par défaut : 7 °C) - Calibrage de la température - Activation bip (par défaut : désactivé) - Activation vibration (par défaut : activée) |
| <p>Programmation d'un profil de températures journalier ou hebdomadaire</p>  | ✘ | ✘ | ✔ |
| <p>Gestion de plusieurs Smarther et de plusieurs habitations</p>  | ✘ | ✘ | ✔ |

(*) niveaux de luminosité de l'écran : **Off, Automatique sans extinction, Automatique avec extinction, Personnalisé**

Note : pour la connexion entre le Smarther et le smartphone, il est nécessaire de disposer d'un réseau Wi-Fi domestique avec accès à Internet. Pour utiliser le service, le Client doit se doter de l'équipement technique lui permettant d'accéder à Internet, sur la base d'un contrat passé avec un fournisseur d'accès à Internet (ISP ou Internet Service Provider) auquel BTicino reste totalement étranger.

Pour la programmation et l'utilisation du Smarther, il est nécessaire d'installation sur le smartphone l'Appli dédié Home + Control. Les services offerts à travers l'Appli permettent d'interagir avec le Smarther à distance via Internet. Dans ce cas, l'intégration et le bon fonctionnement entre le Smarther et l'Appli peuvent dépendre des facteurs suivants :

- a) qualité du signal Wi-Fi ;
- b) qualité des signaux de données ;

En outre, il est précisé que l'utilisation à distance via l'Appli prévoit l'utilisation de données, aussi le coût lié à la consommation dépend du type de contrat que le client a passé avec le fournisseur d'accès à Internet (IPS ou Internet Service Provider) et reste à sa charge.

Fonctions de base

Fonction Boost

La modalité Boost permet de forcer l'allumage de l'installation pendant une durée limitée (30, 60 ou 90 minutes) indépendamment de la température mesurée et de la température programmée. Une fois la durée programmée écoulee, Smarter se remet à fonctionner sur la base de la programmation précédente.

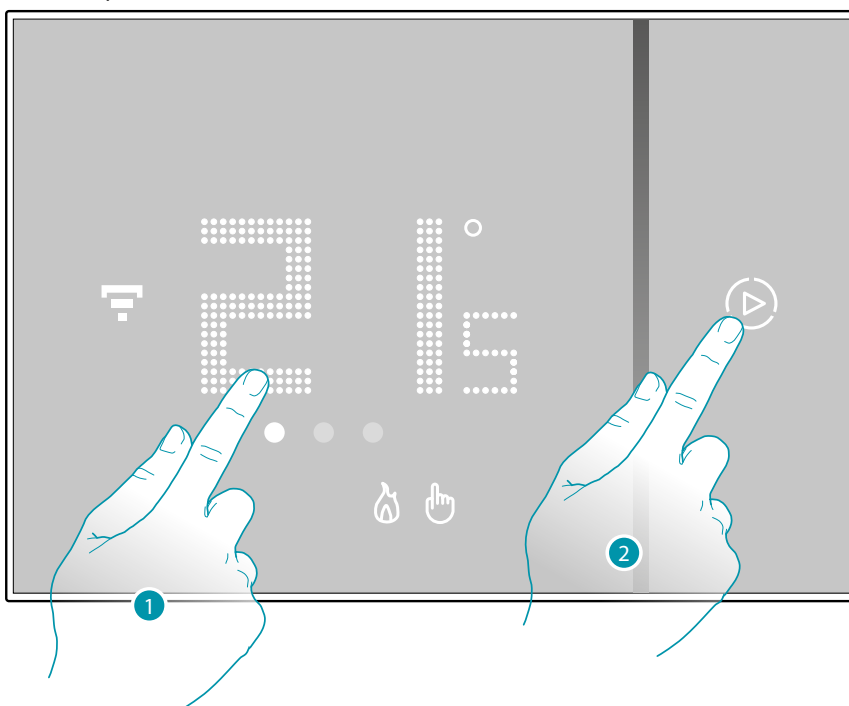

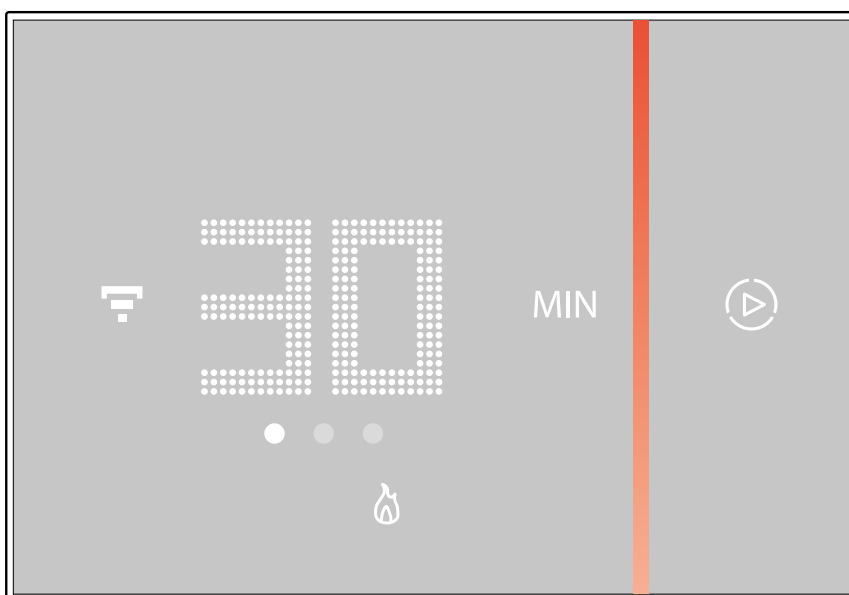

1. Toucher l'écran, le symbole  s'allume
2. Toucher une ou plusieurs fois le symbole pour régler la durée de la fonction : l'écran affiche la durée programmée et simultanément l'indicateur s'allume.

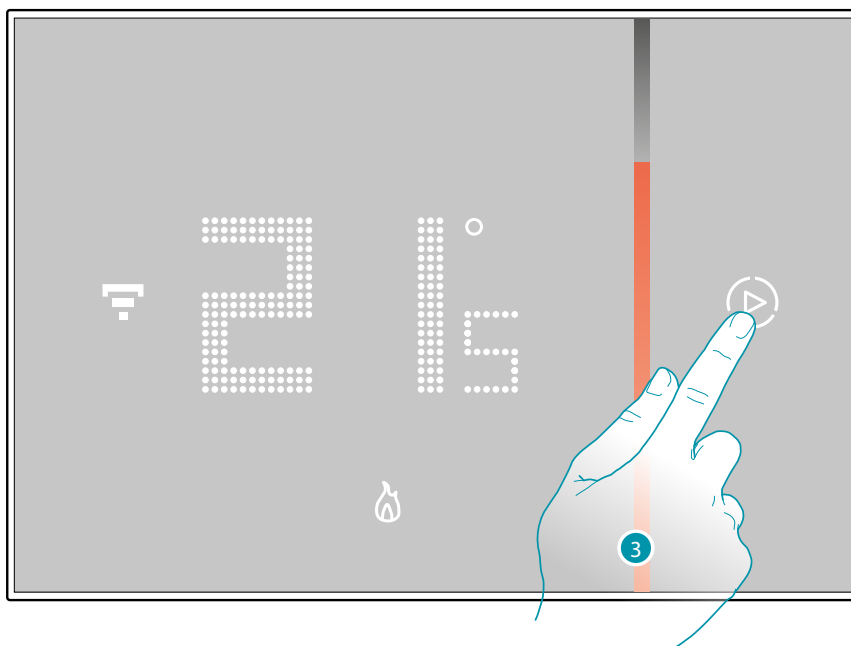

Après avoir programmé la durée voulue (30, 60 ou 90 minutes), attendre que les chiffres cessent de clignoter ; ensuite la modalité Boost est active.

L'écran affiche la température mesurée ; l'indicateur lumineux s'éteint progressivement au fur et à mesure que la durée programmée s'écoule.



3. Pour désactiver de manière anticipée la fonction sélectionnée, toucher le symbole  ; Smarther se remet ensuite à fonctionner sur la base de la programmation précédente.

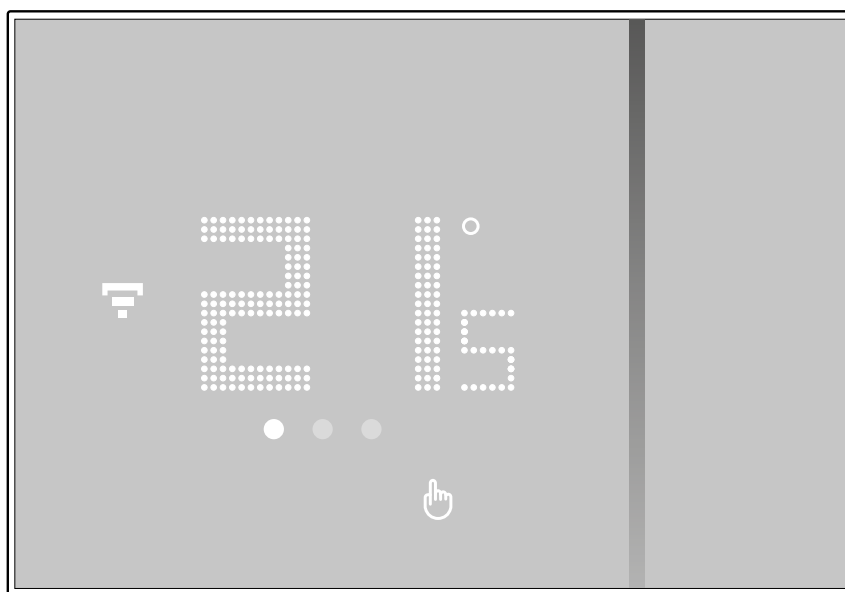

Réglage de la température

Le niveau de température programmable localement se réfère au seul fonctionnement en modalité manuelle.

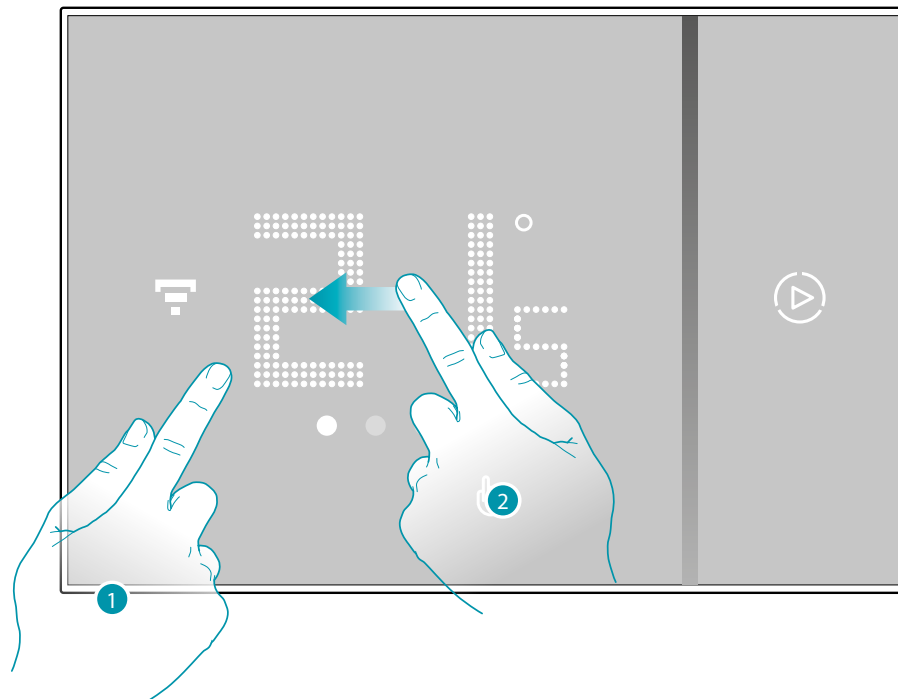

1. Toucher l'écran
2. Glisser sur l'écran pour passer à la page suivante

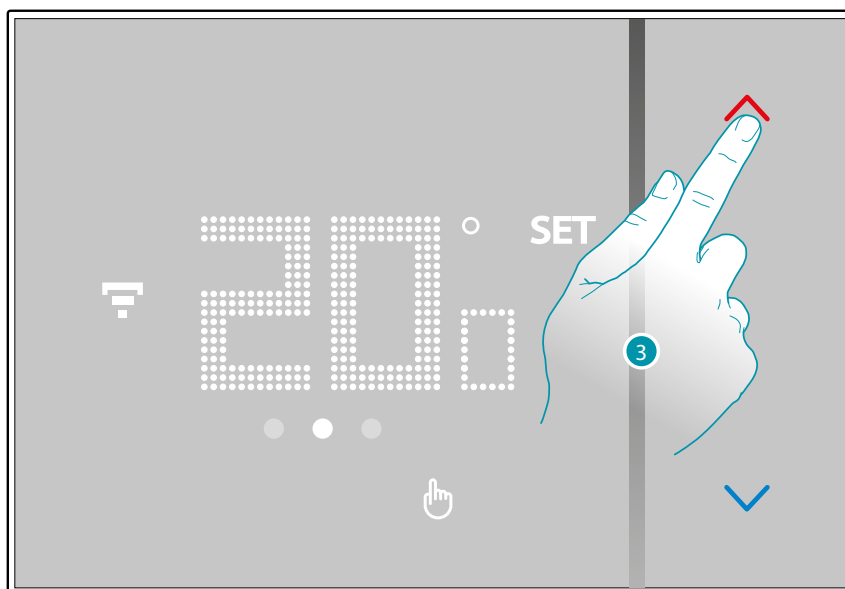

3. Le réglage actuel s'affiche : modifier le réglage à l'aide des touches 

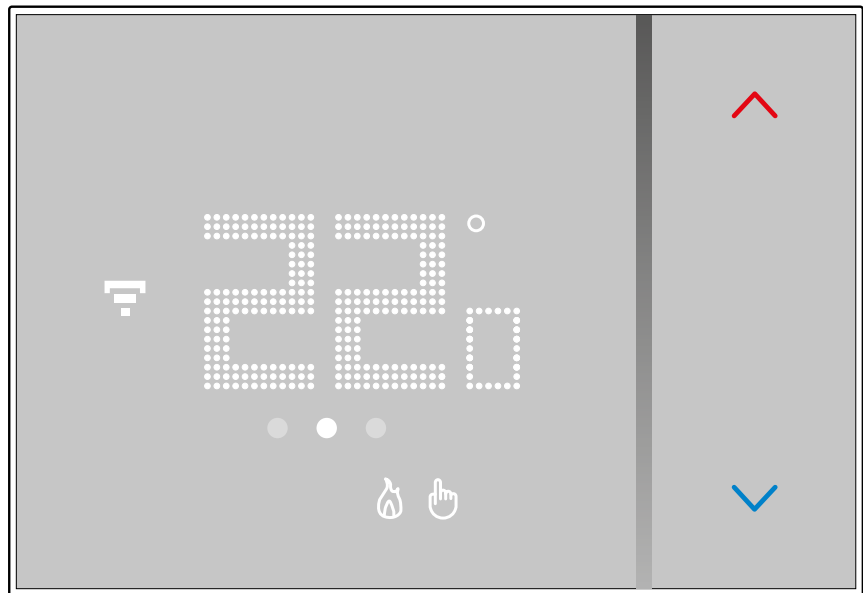

Une fois la durée programmée écoulee, attendre quelques secondes au bout desquelles la visualisation de la température mesurée s'affiche à nouveau.



Note : en réglant la température de protection chauffage (7°C), l'écran affiche le symbole d'extinction



Visualisation de l'humidité ambiante

Le thermostat Smarther est doté d'un capteur qui mesure le pourcentage d'humidité ambiante ; suivre la procédure décrite plus bas pour visualiser la valeur mesurée.

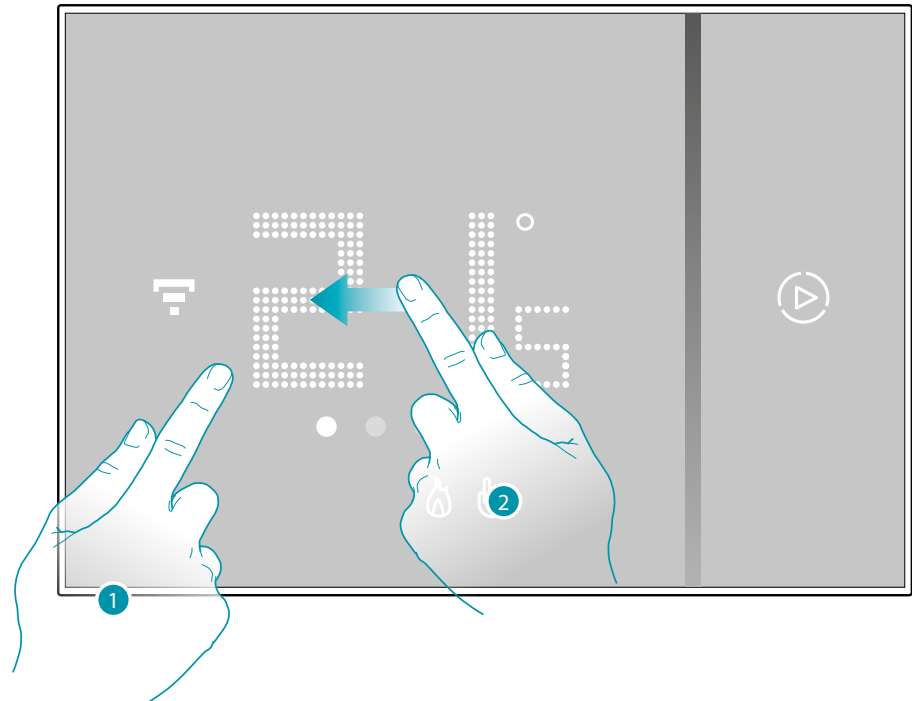

1. Toucher l'écran
2. Glisser sur l'écran 2 fois pour passer à la page dédiée

Le pourcentage d'humidité mesuré reste affiché pendant quelques secondes au bout desquelles la visualisation de la température mesurée s'affiche à nouveau.

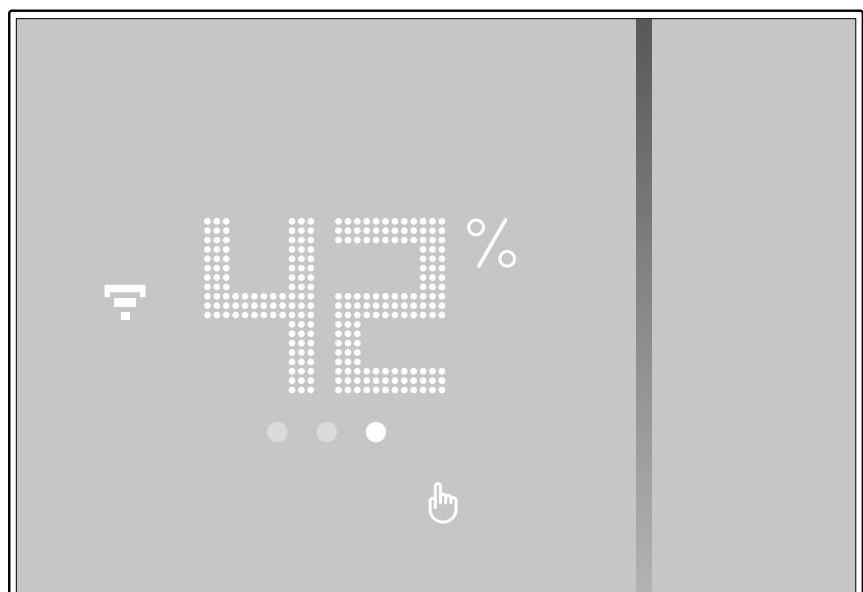

Commander le Smarther avec l'appli Home + Control

Introduction

Il est possible de programmer le Smarther à travers l'Appli gratuite Home + Control ; à cet effet, procéder comme suit :

1. Télécharger l'Appli sur les stores
2. S'enregistrer et créer un compte
3. Associer le compte au Smarther à travers l'Appli



Télécharger l'appli Home + Control

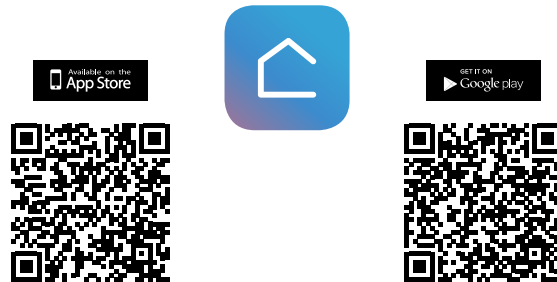

Pour pouvoir contrôler à distance l'installation Smart, il est tout d'abord nécessaire de télécharger l'application (pour les dispositifs iOS® sur App Store, pour les dispositifs Android® sur Play Store).



1. Démarrer l'application de lecture des codes QR sur le smartphone puis cadrer le code QR ou bien rechercher l'application Home + Control sur App Store ou sur Play Store.

Enregistrement du compte

Pour pouvoir utiliser l'Appli Home + Control et les fonctions avancées du Smarther, il est tout d'abord nécessaire de s'enregistrer.

Après avoir démarré l'appli, procéder comme suit pour s'enregistrer :

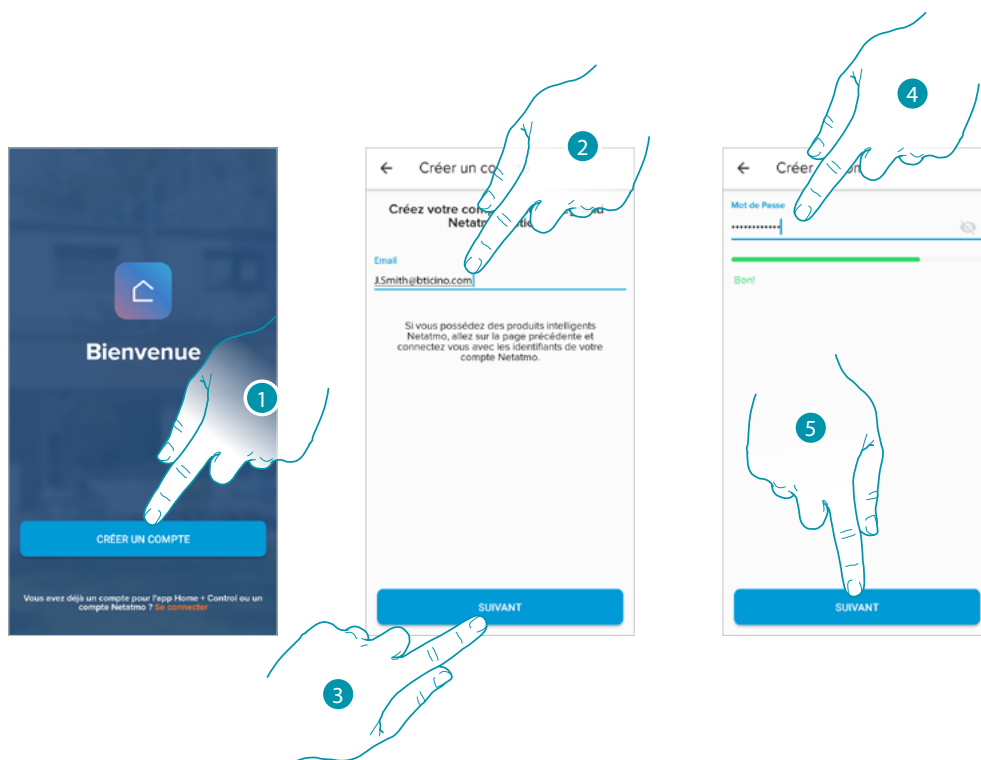

1. Toucher pour s'enregistrer et créer un compte, différemment s'authentifier avec ses propres données.
2. Saisir l'adresse e-mail avec laquelle on souhaite procéder à l'enregistrement
3. Toucher pour continuer.
4. Saisir un mot de passe qui doit respecter les critères suivants :
 - au moins 8 caractères ;
 - au moins une lettre minuscule (ex. « a ») ;
 - au moins une lettre majuscule (ex. « A ») ;
 - au moins un chiffre (ex. « 1 ») ;
 - au moins un caractère spécial (ex. « \$ »).
5. Toucher pour continuer

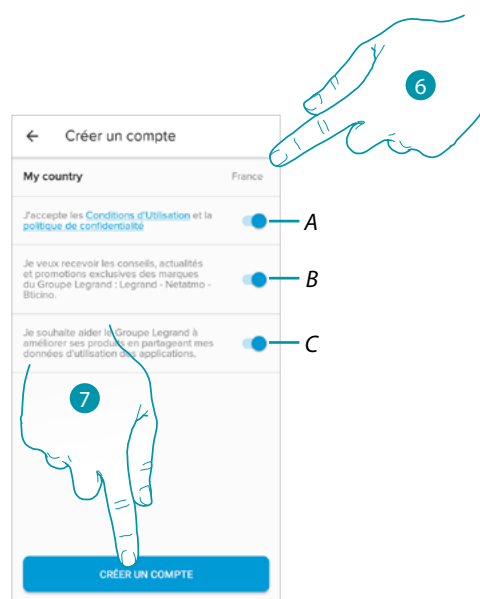

6. Sélectionner le pays
 - A Toucher pour accepter les conditions d'utilisation indiquées (obligatoire)
 - B Toucher pour activer la réception des notifications et des promotions des marques du groupe Legrand
 - C Toucher pour aider le groupe Legrand à améliorer ses produits
7. Toucher pour créer le compte

Opérations préliminaires en cas d'utilisation d'un smartphone avec système iOS

Avant d'entamer l'association, se munir du code HOMEKIT (à scanner ou le noter dans l'espace prévu à cet effet).

Le code HOMEKIT se trouve :

- au dos de la notice des instructions

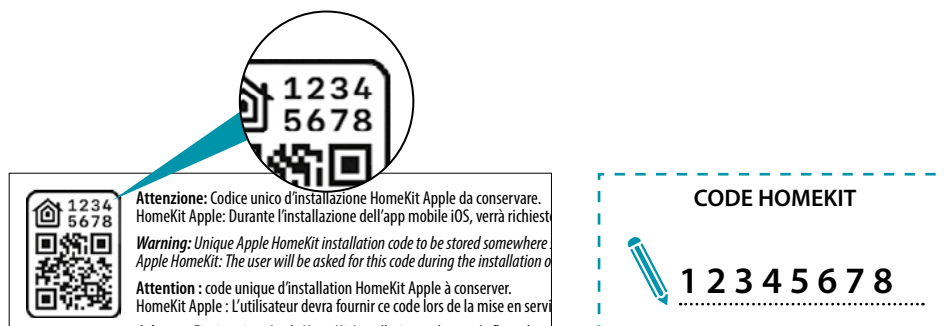

- sur la pellicule de protection du Smarther

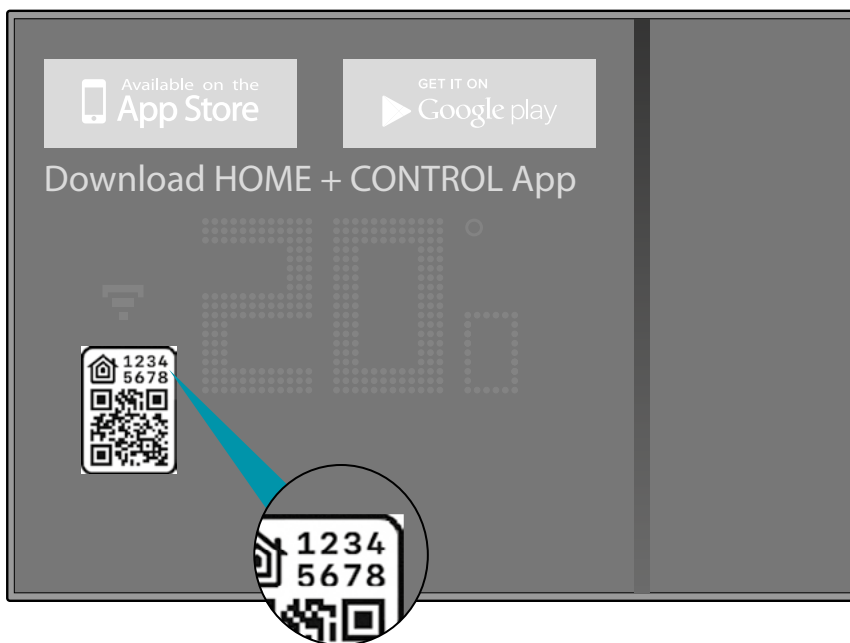

- au dos du Smarther

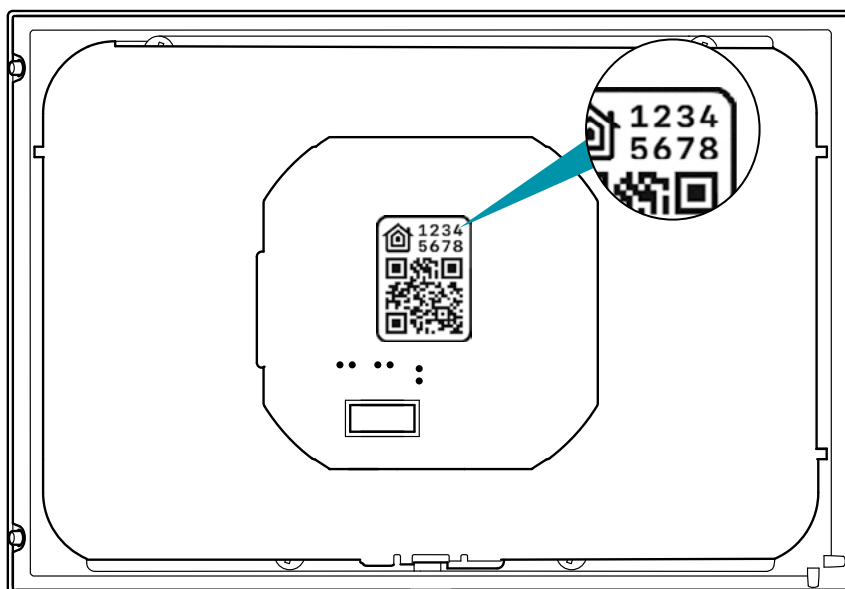

Associer le Smarther

Ensuite le système visualise un guide pour aider à l'association au Smarther.

Note : avant de procéder à l'association avec l'installation, activer la connexion avec le Wi-Fi de l'habitation

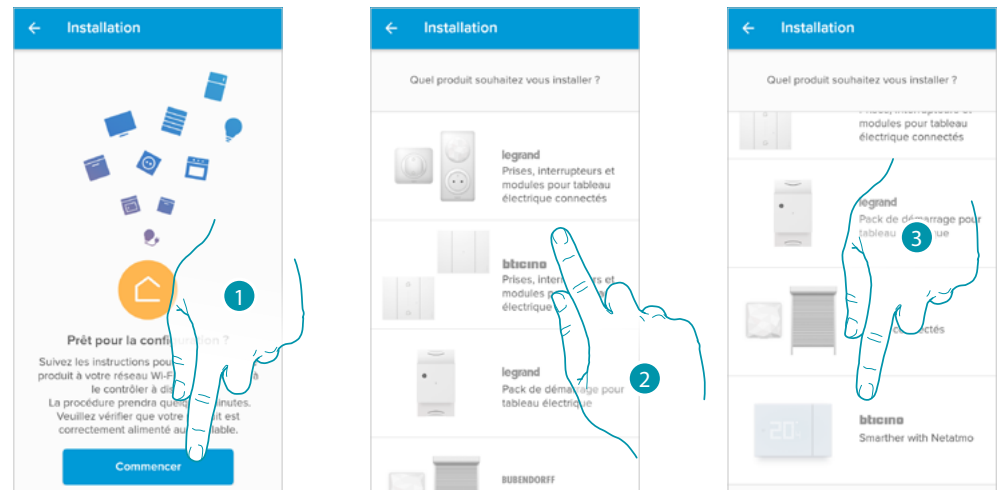

1. Toucher pour lancer la procédure guidée de configuration
2. Faire défiler la page pour sélectionner le Smarther
3. Toucher pour sélectionner le Smarther

la procédure de configuration diffère selon le logiciel d'exploitation du smartphone :

- [en cas d'utilisation d'un smartphone sous système Android](#)
- [en cas d'utilisation d'un smartphone sous système iOS](#)

En cas d'utilisation d'un smartphone sous système Android

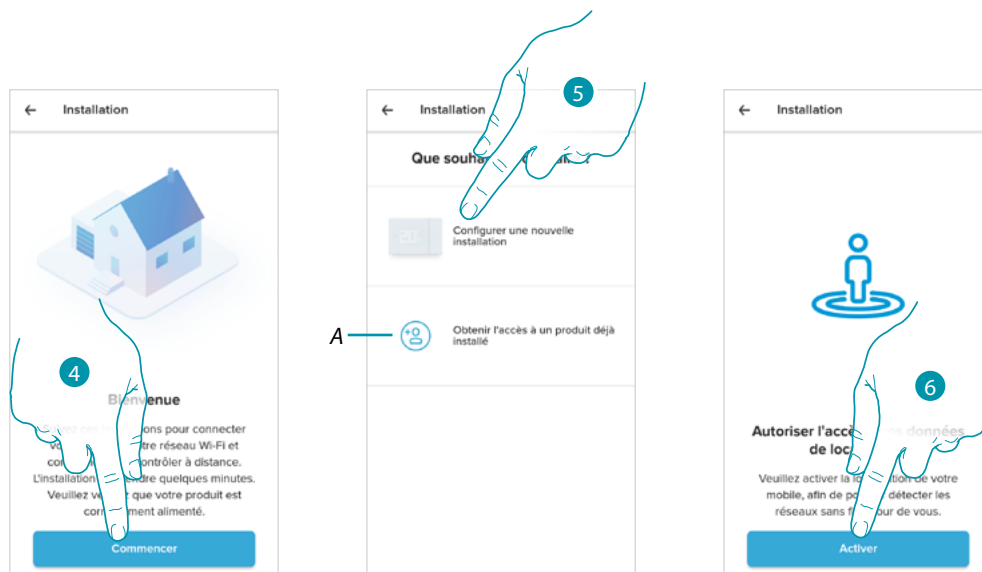

4. Toucher pour entamer la configuration
5. Sélectionner pour effectuer une nouvelle installation
- A Toucher en cas d'[invitation d'un utilisation à la gestion d'une habitation](#)
6. Toucher pour activer la localisation du dispositif

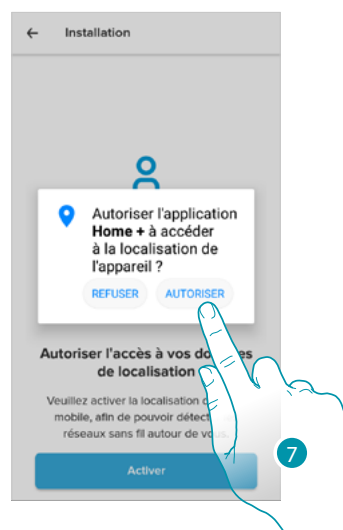

7. Toucher pour permettre à Home + Control d'accéder à la position du smartphone

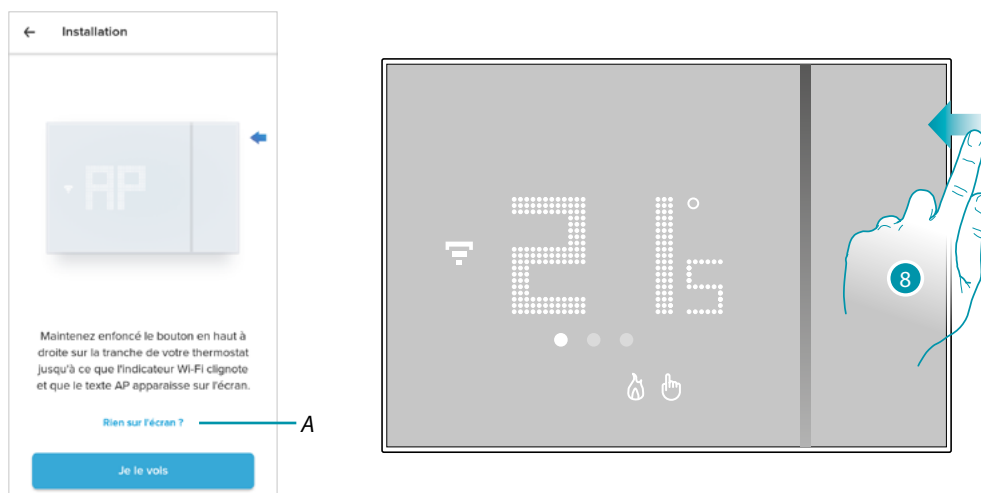

A Ouvre la section FAQ pour résoudre le problème

8. Maintenir le bouton supérieur du Smarther enfoncé, jusqu'à ce que s'affiche l'indication « AP »

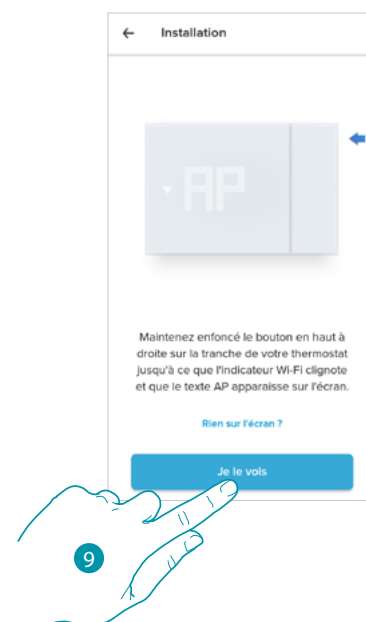

9. Appuyer pour continuer

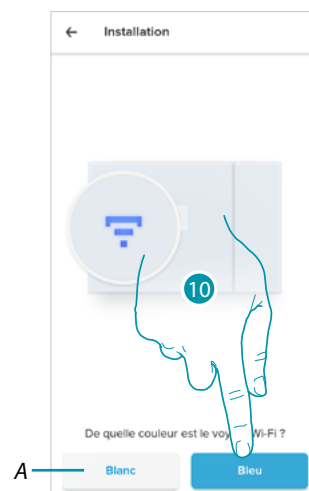
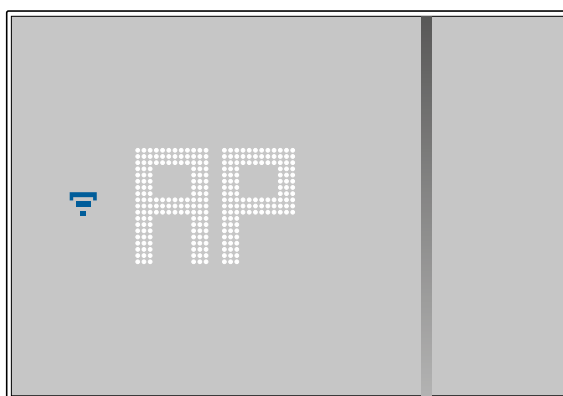

10. Sur le Smarther, le symbole du Wi-Fi de couleur bleue s'affiche : toucher pour continuer la configuration

A Indique l'utilisation d'une appli qui ne permet pas d'effectuer l'association

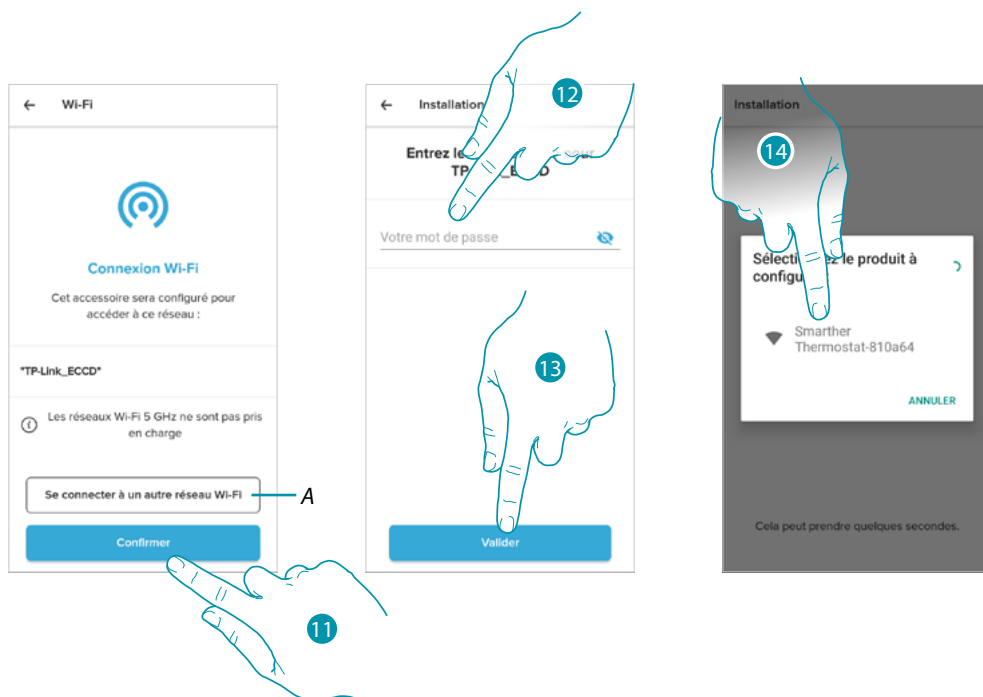

11. Toucher pour confirmer le réseau Wi-Fi de l'habitation proposé, différemment toucher (A) pour en sélectionner un autre
12. Saisir le mot de passe du Wi-Fi de l'habitation
13. Toucher pour continuer
14. Sélectionner le Smarther

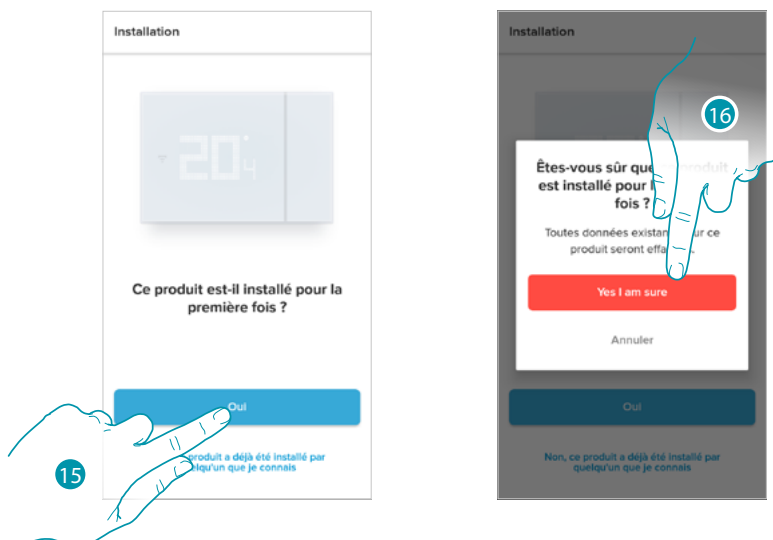

15. Toucher s'il s'agit de la première installation du Smarther
16. Toucher pour confirmer qu'il s'agit de la première installation

Attention : toutes les données existantes seront effacées

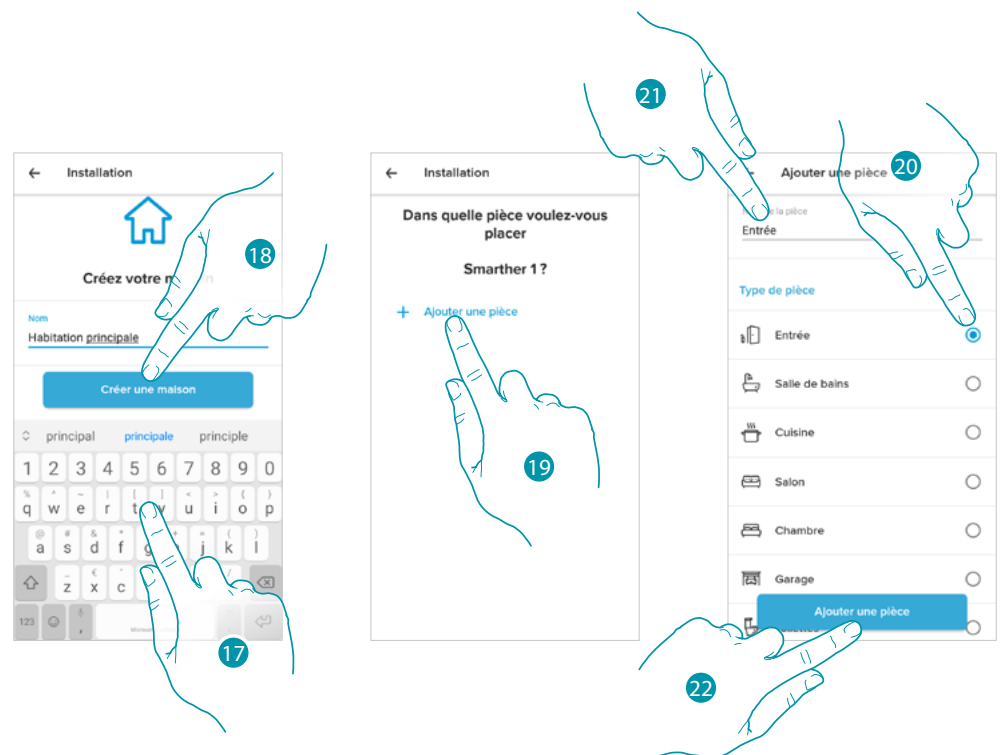

17. Saisir un nom à attribuer à l'habitation
18. Toucher pour créer une nouvelle habitation Home + Control
19. Toucher pour créer une nouvelle pièce
20. Sélectionner le type de pièce dans laquelle le Smarther est installé
21. Toucher éventuellement pour renommer la pièce
22. Toucher pour confirmer.

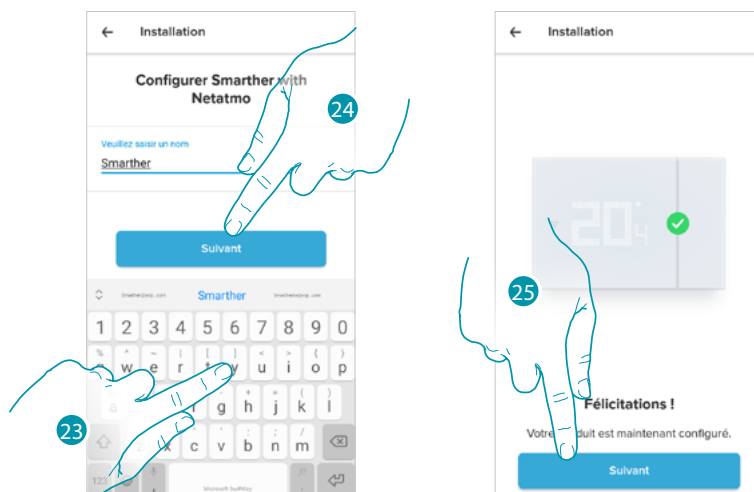

23. Personnaliser le nom du Smarther
24. Toucher pour confirmer
25. Le Smarther est configuré correctement, toucher pour créer une programmation via la [procédure guidée](#) (commune aux deux systèmes d'exploitation, Android et iOS)

En cas d'utilisation d'un smartphone sous système iOS

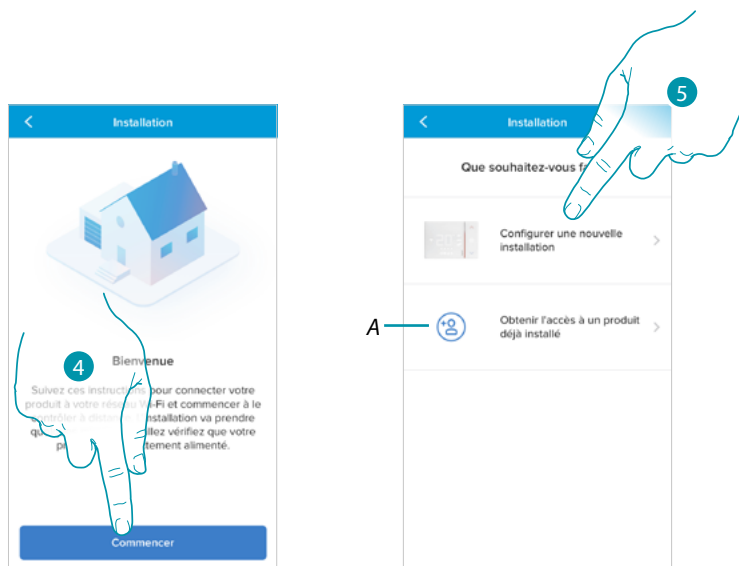

- 4. Toucher pour entamer la configuration
- 5. Sélectionner pour effectuer une nouvelle installation
- A *Toucher en cas d'invitation d'un utilisation à la gestion d'une habitation*

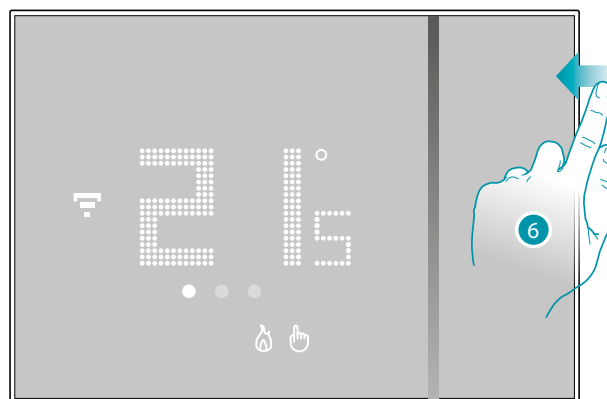

- 6. Maintenir le bouton supérieur du Smarter enfoncé, jusqu'à ce que s'affiche l'indication « AP »



7. Appuyer pour continuer

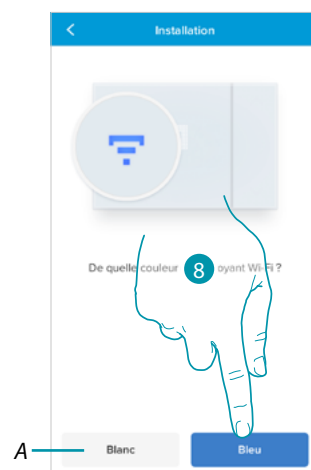

8. Sur le Smarther, le symbole du Wi-Fi de couleur bleue s'affiche : toucher pour continuer la configuration

A Indique l'utilisation d'une appli qui ne permet pas d'effectuer l'association

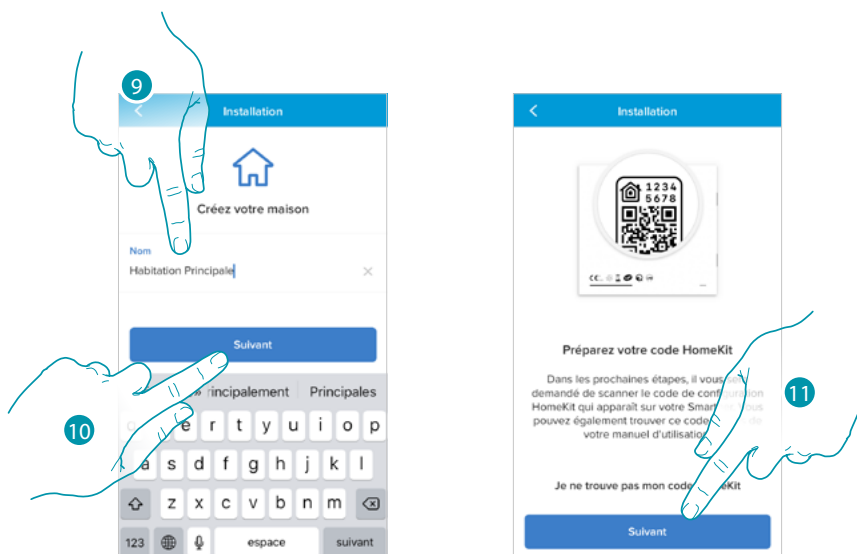

9. Saisir un nom à attribuer à l'habitation

10. Appuyer pour continuer

Se munir du code HOMEKIT (voir [Opérations préliminaires en cas d'utilisation d'un smartphone avec système iOS](#))

11. Toucher pour scanner le code HOMEKIT



12. Scanner le code HOMEKIT

Ou

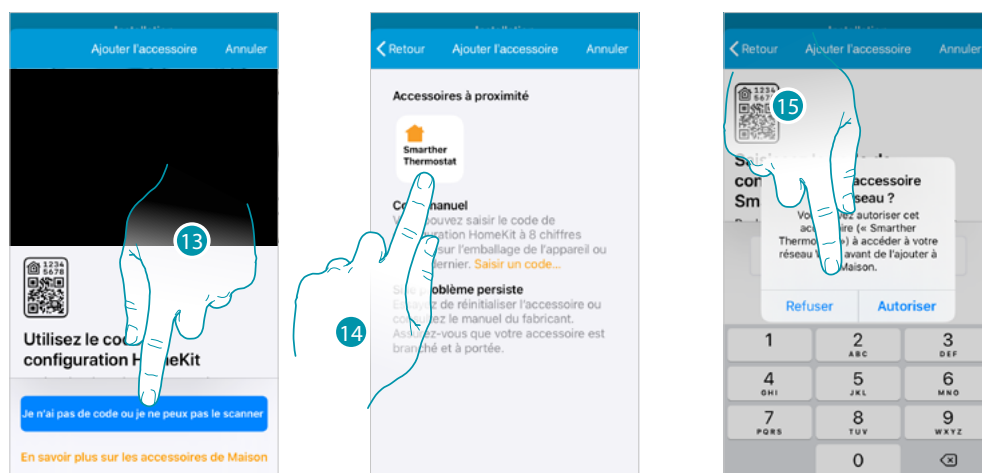

13. Toucher pour ouvrir la page de saisie manuelle dans le cas où le code ne serait pas relevé automatiquement ou dans le cas où il ne serait pas possible de le scanner

14. Toucher le Smarther détecté à proximité

15. Toucher pour permettre Smarther d'accéder au réseau Wi-Fi

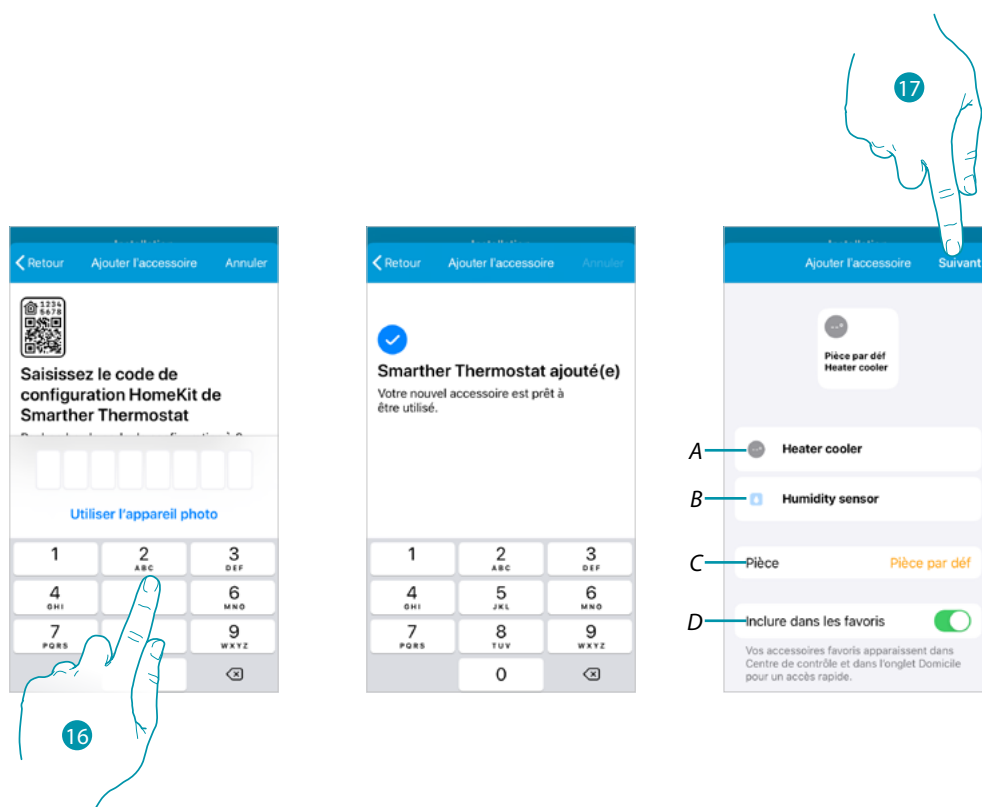

16. Saisir manuellement le code HOMEKIT

A Renommer le Smarther pour la fonction de chauffage

B Renommer le Smarther pour la fonction de mesure de l'humidité

C Sélectionner la pièce/en créer une nouvelle pour y introduire le Smarther à l'intérieur de l'appli HOMEKIT

D Ajouter aux/exclure des favoris

17. Toucher pour continuer

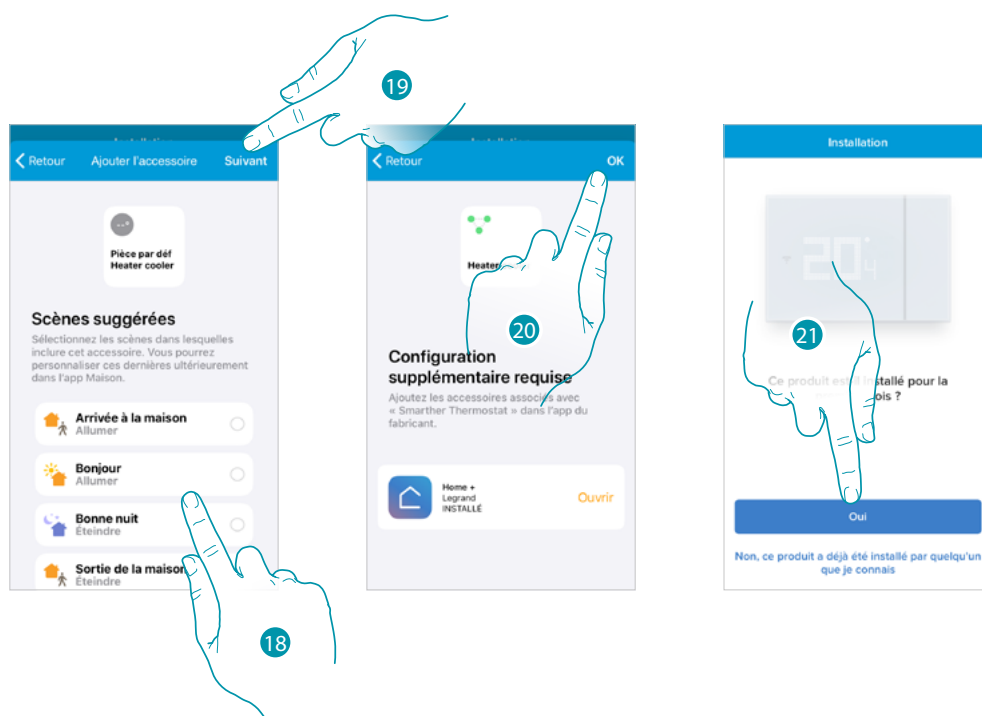

- 18. Toucher pour sélectionner les scènes à inclure au Smarther
- 19. Toucher pour continuer
- 20. Toucher pour terminer la configuration de l'appli HOMEKIT
- 21. Toucher s'il s'agit de la première installation du Smarther

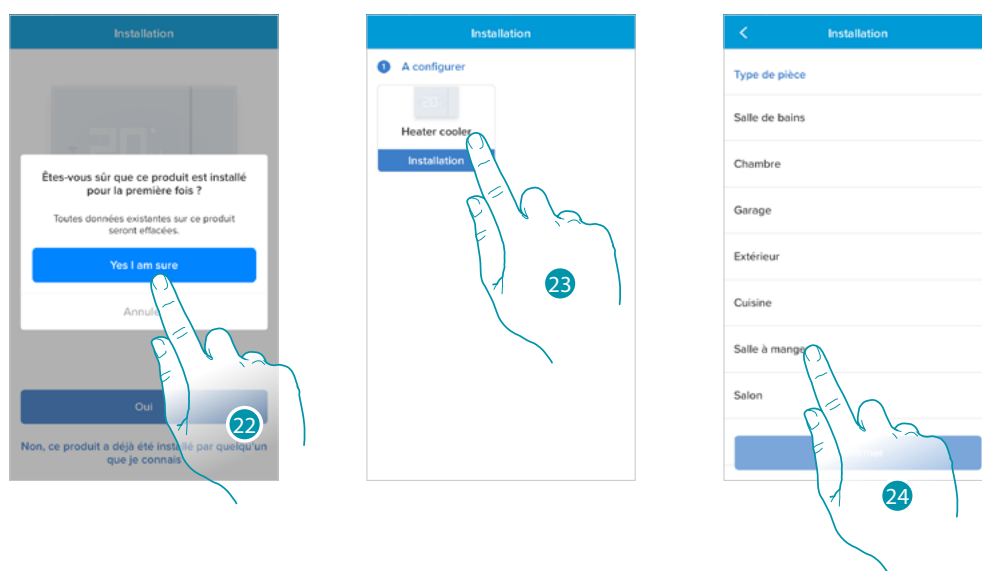

- 22. Toucher pour confirmer qu'il s'agit de la première installation
- 23. Sélectionner le Smarther
- 24. Toucher pour sélectionner le type de pièce dans laquelle le Smarther a été installé

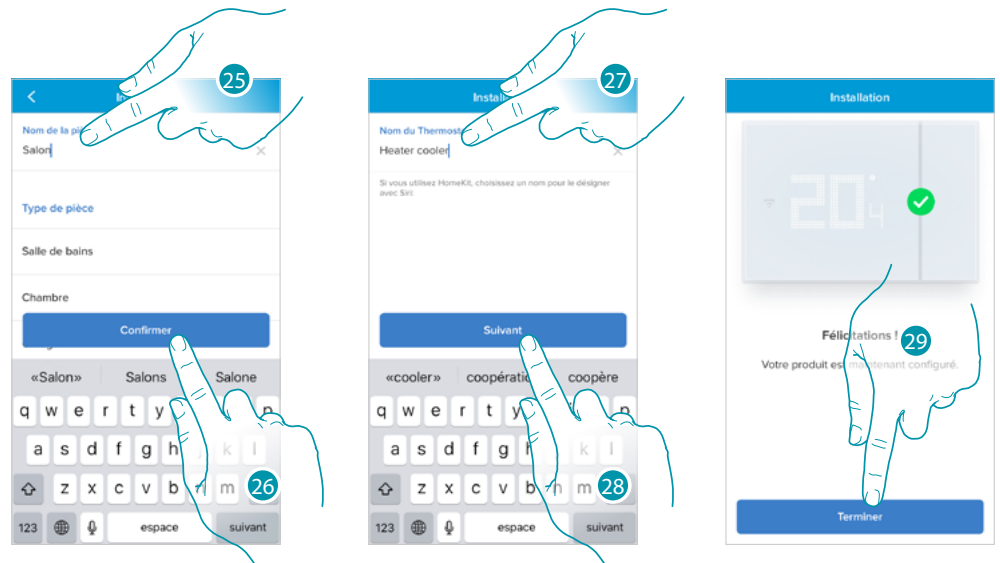

- 25. Toucher éventuellement pour renommer la pièce
- 26. Toucher pour confirmer.
- 27. Personnaliser le nom du Smarther
- 28. Toucher pour confirmer.
- 29. Le Smarther est configuré correctement, toucher pour créer une programmation via la [procédure guidée](#) (commune aux deux systèmes d'exploitation, Android et iOS)

Création d'une programmation via la procédure guidée

A ce stade, par l'intermédiaire de questions auxquelles il est nécessaire de répondre, la procédure propose de créer une programmation pour régler la température.

Pour approfondir le fonctionnement des programmes, consulter le chapitre [Planifications programmées](#)

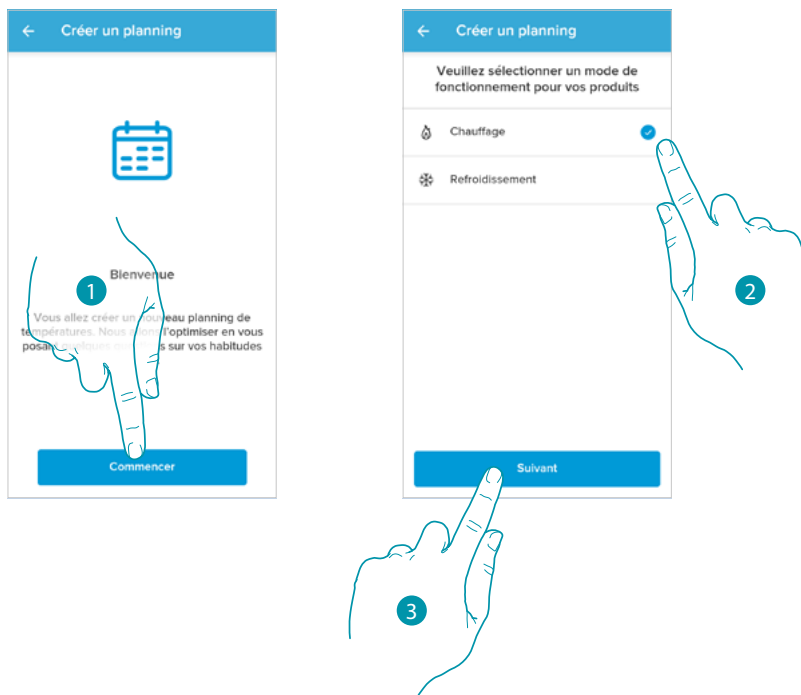

1. Toucher pour entamer la procédure guidée
2. Sélectionner la programmation d'une installation de chauffage ou de climatisation
3. Toucher pour continuer.

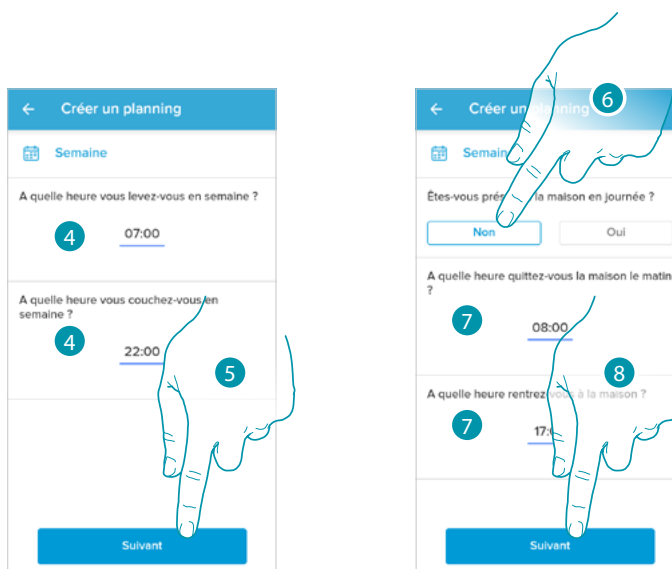

4. Programmer les horaires qui doivent délimiter les intervalles de temps (heure du lever et heure du coucher pendant la semaine)
5. Toucher pour continuer
6. Indiquer la présence ou l'absence à la maison pendant la journée (habituellement)
7. Programmer les horaires qui doivent délimiter les intervalles de temps
8. Toucher pour continuer

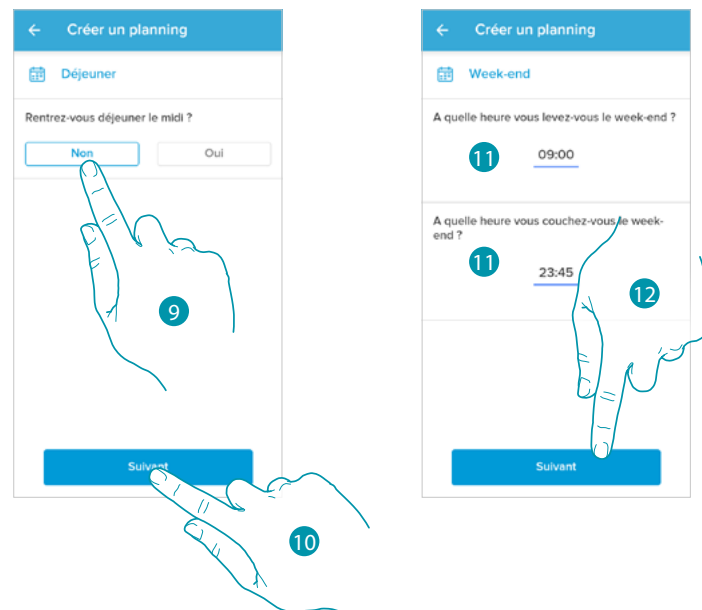

9. Confirmer ou pas le déjeuner à la maison pendant la semaine (habituellement)
10. Toucher pour confirmer.
11. Programmer les horaires qui doivent délimiter les intervalles de temps (heure du lever et heure du coucher pendant le week-end)
12. Toucher pour continuer

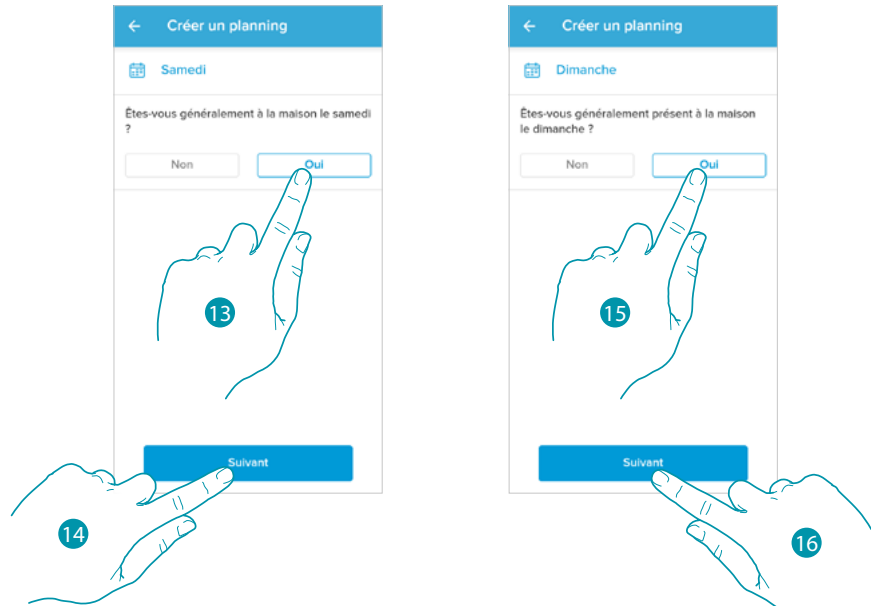

13. Indiquer la présence ou l'absence à la maison le samedi (habituellement)
14. Toucher pour continuer
15. Indiquer la présence ou l'absence à la maison le dimanche (habituellement)
16. Toucher pour continuer

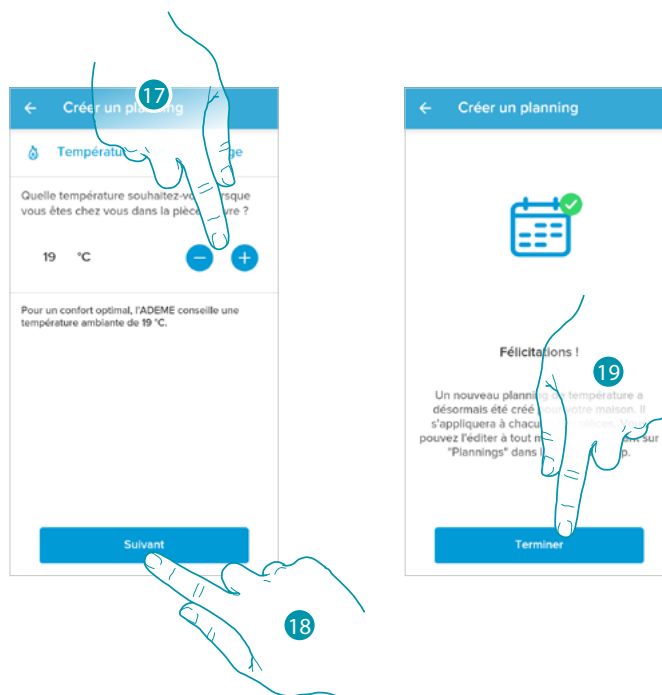

17. Sélectionner une température jugée confortable à la maison pendant la journée

18. Toucher pour continuer.

19. Toucher pour terminer, la [Page d'Accueil](#) s'affiche

Accéder à sa propre habitation via invitation

Il est possible d'accéder à l'installation Smart créé par l'installateur ou par un membre de la famille, en procédant comme indiqué ci-après.

Note : tous les utilisateurs ont les mêmes droits de commande, invitation et modification.

- [Télécharger l'Appli sur les stores](#)
- [S'enregistrer et créer un compte](#)
- **Accepter l'invitation** envoyée par via mail par l'installateur ou un membre de la famille
- **Accéder à l'appli** avec les données à peine créées
- **Commander l'installation Smart** avec l'appli



1. Toucher le lien présent dans l'e-mail envoyé par le système après une invitation
2. Saisir les données d'authentification avec laquelle l'enregistrement a été effectué
3. Toucher pour accéder

Un message et un mail confirment ensuite que l'invitation a été acceptée ; démarrer l'appli et saisir les données d'authentification

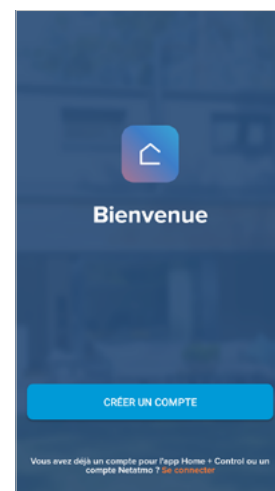

Mot de passe oublié

En cas d'oubli du mot de passe :

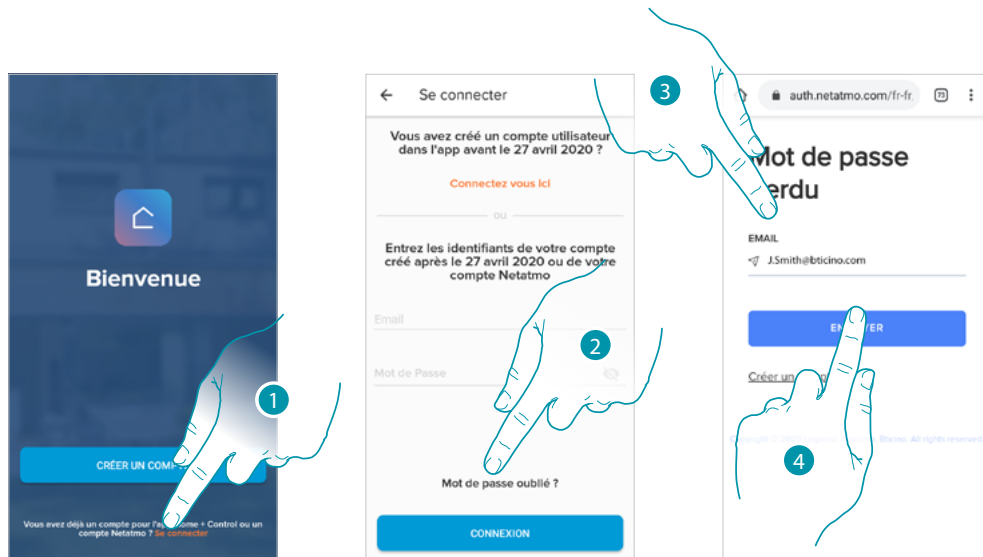

1. Toucher pour ouvrir la page de connexion
2. Toucher pour lancer la procédure de récupération de mot de passe
3. Saisir l'adresse e-mail à laquelle le système doit envoyer le lien pour modifier le mot de passe
4. Toucher pour envoyer le lien

Après avoir confirmé, le système envoie à l'adresse e-mail indiquée le lien permettant de modifier le mot de passe

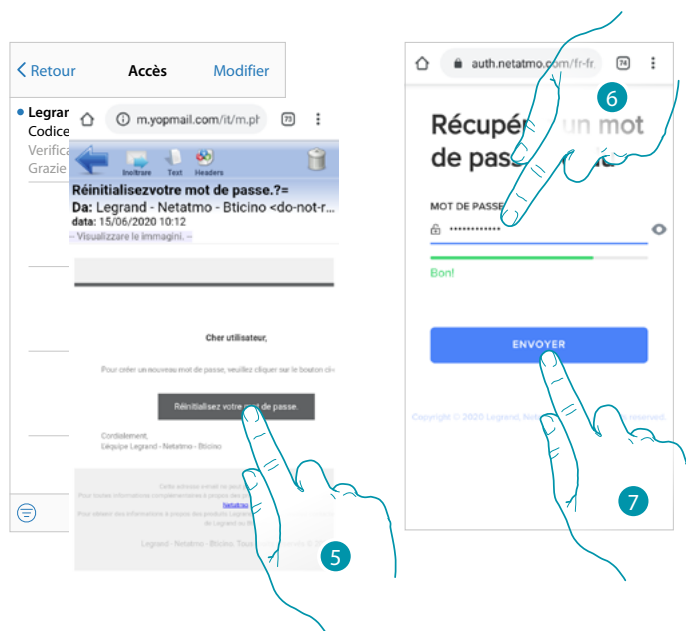

5. Toucher pour modifier le mot de passe
6. Saisir le nouveau mot de passe qui doit respecter les critères suivants :
 - au moins 8 caractères ;
 - au moins une lettre minuscule (ex. « a ») ;
 - au moins une lettre majuscule (ex. « A ») ;
 - au moins un chiffre (ex. « 1 ») ;
 - au moins un caractère spécial (ex. « \$ »).
7. Toucher pour confirmer.

Un message confirme ensuite que le mot de passe a été correctement modifié ; démarrer l'appli et saisir les données d'authentification

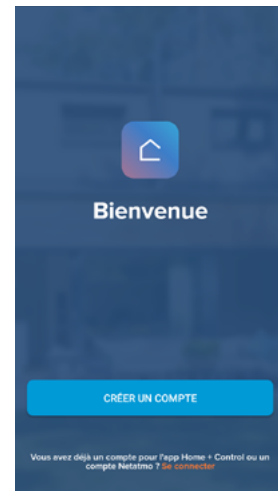
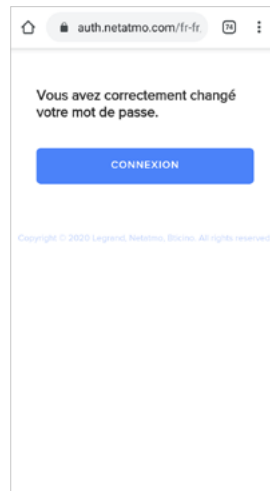

Authentification

Après s'être enregistré sur le portail, il est possible de s'authentifier en indiquant adresse e-mail et mot de passe.

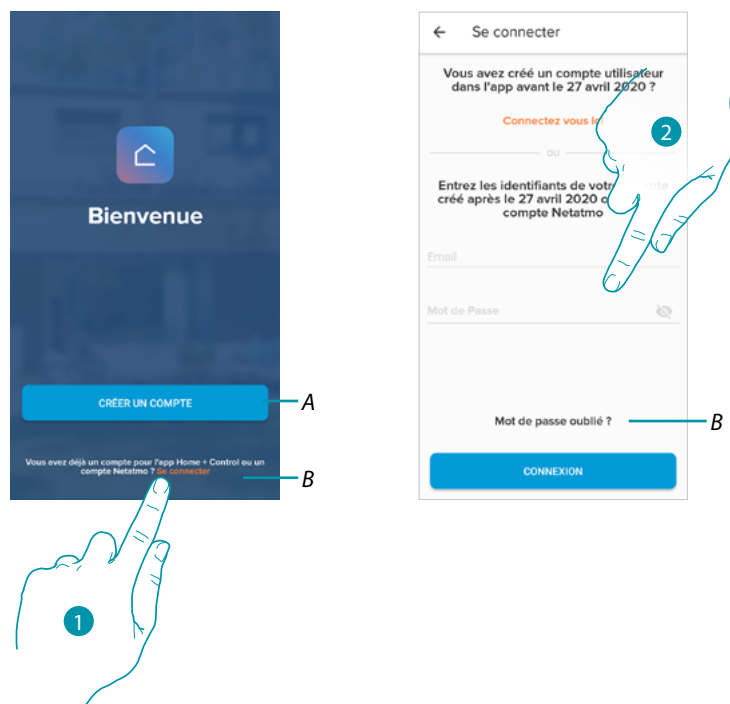

- A Toucher pour créer un [nouveau compte](#)
- 1. Toucher pour ouvrir la page de connexion
- 2. Saisir adresse e-mail et mot de passe
- 3. Toucher pour accéder
- B Toucher pour lancer la procédure de [récupération de mot de passe](#)

Page d'accueil

Après s'être authentifié, depuis cette page, il est possible de gérer la température de l'habitation, via le Smarther et/ou les vannes Netatmo.

Les éléments visualisés sur la page d'accueil dépendent de la façon dont l'habitation a été organisée ; par exemple en la subdivisant par pièces, en ajoutant un dispositif pour chaque pièce ou plusieurs dispositifs dans la même pièce ; les commandes disponibles pour gérer la température sont les suivantes :

- Commandes pour chaque dispositif
- Commandes de pièce
- Commandes d'habitation

Sur l'exemple de page d'accueil ci-après, un unique dispositif est présent dans une unique pièce



- A Nom habitation/visualiser habitations
- B Ouvre la section "[Graphique](#)" qui permet de visualiser les consommations de l'installation de chauffage
- C Température mesurée et pourcentage d'humidité mesuré
- D Contact chauffage ou climatisation commuté
- E Température programmée
- F Sélectionner la fonction "[Boost](#)"
- G Régler la [Température](#)
- H [Planifications programmées](#) et sélection fonction absent, antigel, changement de programme)
- I Visualisation des fonctions Smarther en cours

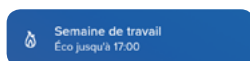

[Programmation en cours](#)

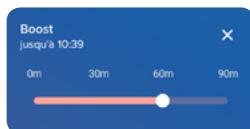

[Fonction Boost](#)



[Fonction Manuelle](#)

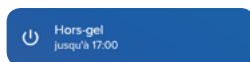

[Fonction Antigel](#)



[Fonction Absent](#)

- L Menu déroulant Réglages

| | | |
|---|--|---|
|  | <u>Gérer mon habitation</u> | Ouvre la section dans laquelle il est possible de modifier quelques réglages relatifs aux pièces et dispositifs ou les réglages de toute l'habitation. Il est également possible de régler certains paramètres du Smarter |
|  | <u>Planifications programmées</u> | Ouvre la section qui permet de créer et de gérer les programmations |
|  | <u>Confort thermique</u> | Ouvre la section qui permet de gérer certains paramètres du Smarter |
|  | <u>Gérer mes invités</u> | Ouvre la section qui permet de visualiser les utilisateurs qui peuvent interagir avec le Smarter, en inviter de nouveaux ou en éliminer |
|  | <u>Ajouter un produit à l'habitation</u> | Ouvre la section qui permet d'ajouter des dispositifs connectés à l'installation |
| Avancé | | |
|  | <u>Installer une nouvelle habitation</u> | Ouvre la section qui permet d'installer une nouvelle habitation associée au compte (ex. maison à la montagne) |
|  | <u>Aide</u> | Ouvre la section qui permet de visualiser et de rechercher les réponses aux questions les plus fréquentes (FAQ) concernant l'utilisation de l'appli Home + Control |
|  | <u>Mon compte</u> | Ouvre la Section qui permet de visualiser le compte et d'en modifier le mot de passe |
|  | <u>Quitter</u> | Effectue la connexion depuis l'appli Home + Control |

Commander un dispositif

Il est possible de régler la température et d'activer la fonction boost ; les réglages n'ont d'effet que sur le dispositif à l'intérieur de la pièce

Réglage de la température

Cette fonction permet de régler une température.

Une indication visuelle et textuelle indique le temps restant.

Il est en outre possible de modifier le réglage avant que la durée programmée ne se soit écoulée en utilisant la fonction prévue à cet effet.

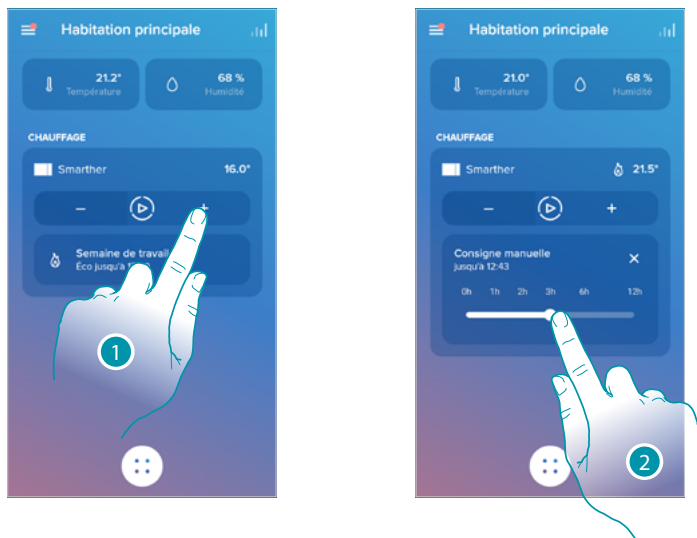

1. Toucher pour régler la température
2. Glisser pour programmer l'heure jusqu'à laquelle elle doit être maintenue (par défaut 3 heures et maximum 12 heures)

La température est à ce stade programmée.

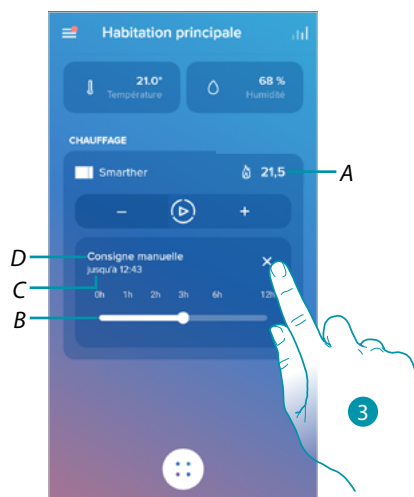

- A Température programmée
- B Barre d'indication du temps : indique graphiquement le temps restant
- C Heure de fin de programmation
- D Indication modalité sélectionnée

3. Toucher pour quitter la modalité présentement active et revenir à la modalité programmée

En abaissant la température en deçà de 7,5°C, la Fonction antigel est activée qui permet, uniquement sur une installation de chauffage, de maintenir une température minimum de sécurité.

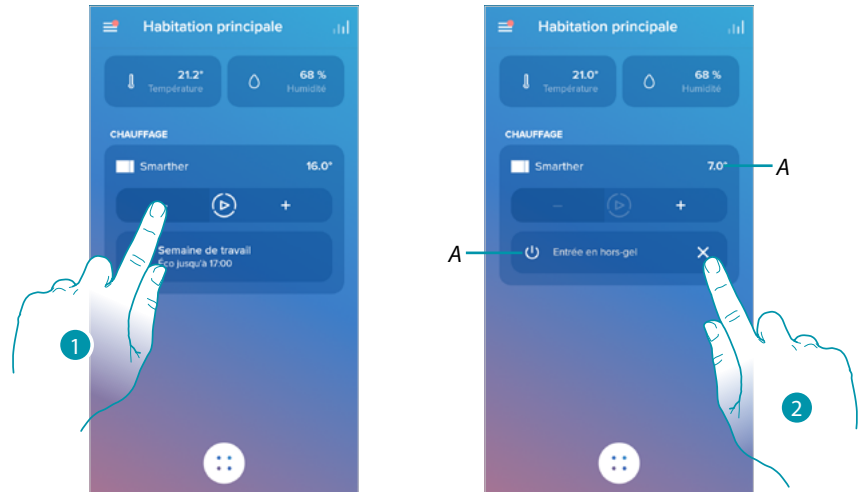

1. Toucher jusqu'à ce que l'indication de la température réglée arrive en deçà de 7,5°C

La fonction est à ce stade sélectionnée.

A Indication modalité sélectionnée

2. Toucher pour rallumer le dispositif

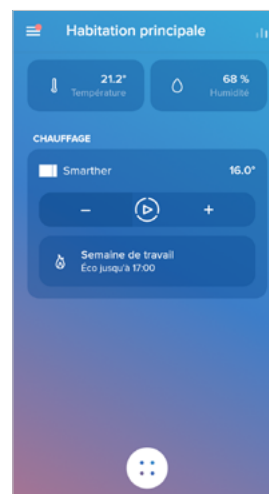

Régler la fonction Boost

Cette fonction permet de forcer l'allumage de l'installation (aussi bien en chauffage qu'en climatisation) pendant une durée limitée (30, 60 ou 90 minutes) indépendamment de la température mesurée ou programmée. Une fois la durée programmée écoulée, le Smarter se remet à fonctionner sur la base de la programmation précédente.

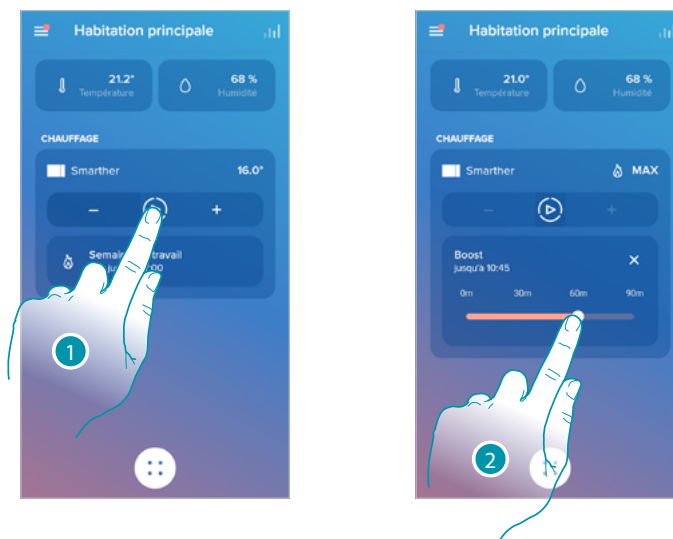

1. Toucher pour régler la fonction
 2. Glisser pour atteindre la durée voulue, 30, 60 ou 90 minutes (par défaut 90 minutes)
- La fonction est à ce stade sélectionnée.



- A Indication modalité sélectionnée
 - B Barre d'indication du temps : indique graphiquement le temps restant
 - C Heure de fin de programmation
 - D Indication modalité sélectionnée
3. Toucher pour quitter la modalité présentement active et revenir à la modalité programmée

Commander tous les dispositifs de la pièce

Commander tous les dispositifs de la pièce.

Il est possible de régler la température et d'activer la fonction boost ; les réglages ont d'effet sur tous les dispositifs à l'intérieur de la pièce ; ou bien sélectionner un programme pour toute l'habitation.

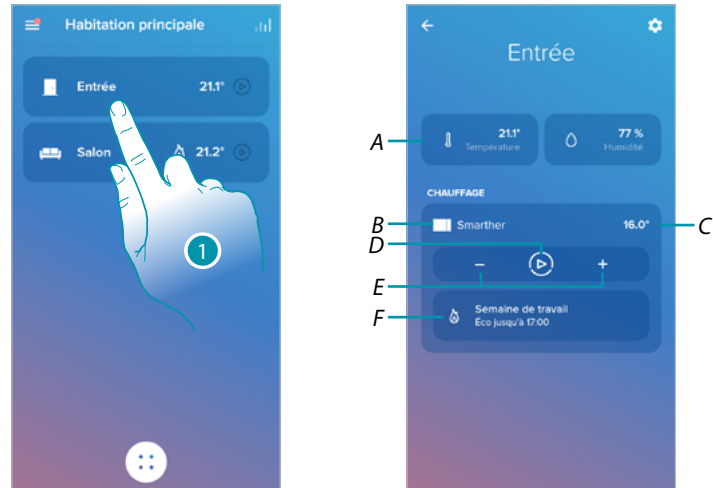

1. Toucher pour gérer la température dans la pièce

A Température mesuré dans la pièce

Dans le cas où un Smarter serait présent dans la pièce, une indication en pourcentage de l'humidité mesurée s'affiche

B Indication du nombre et du type de dispositifs présents dans la pièce

C Température réglée dans la pièce

D Sélectionne la **Fonction Boost** pour toute la pièce

E Règle la **Température** de la pièce

F Ouvre la section **Programmations** qui permet de gérer les planifications programmées pour toute l'habitation

Note : dans le cas où il serait nécessaire de régler la température individuellement pour chaque dispositif de la pièce, il est nécessaire de créer des pièces supplémentaires et d'ajouter un dispositif à chacune d'elles.

Par exemple, avec l'instrument de création de pièces, il est possible de créer un « salon côté sud » et un « salon côté nord » ; ajouter une vanne Netatmo pour chacun d'eux et les gérer séparément.

Commander tous les dispositifs de l'habitation

A l'aide du bouton central de la page d'accueil, il est possible de régler la température de l'habitation, en envoyant des commandes qui ont effet sur tous les dispositifs.

Il est possible d'activer la Fonction Antigel, la fonction « Absent » ou une programmation pour tous les dispositifs de l'habitation.

Fonction Absent

Ce réglage permet d'activer la fonction « Absent » sur le Smarther (température de 12°C).

La fonction « Absent » est très utile quand il est nécessaire de sortir pendant une durée moyennement longue voire brève en maintenant une température acceptable tout en évitant de gaspiller de l'énergie.

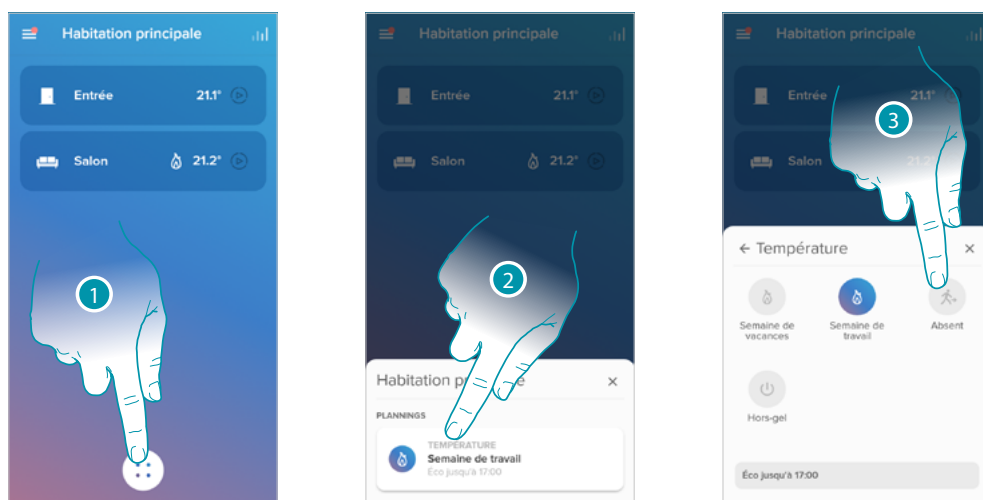

1. Toucher pour accéder à la section des planifications programmées
2. Toucher pour sélectionner la fonction
3. Toucher pour sélectionner la fonction « Absent »

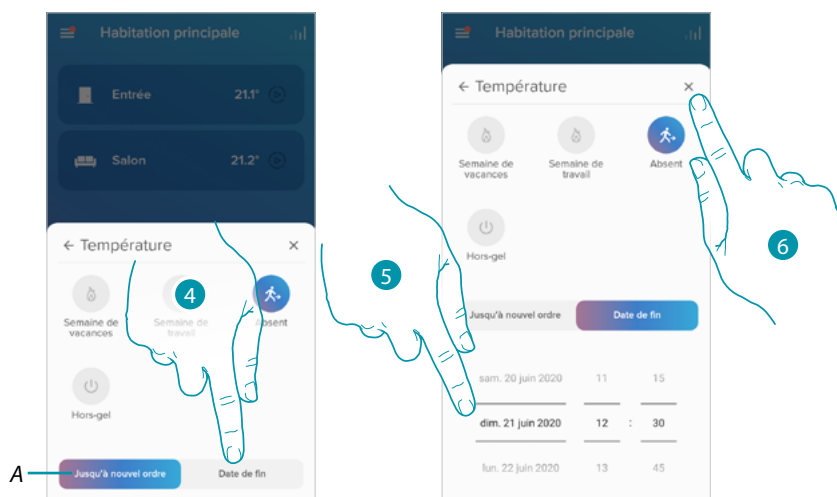

A Toucher pour régler les dispositifs en modalité « absent » jusqu'à ce que le réglage soit modifié manuellement

4. Toucher pour sélectionner une date et une heure de fin de la fonction « Absent »
5. Sélectionner le jour et l'heure jusqu'à laquelle la fonction « Absent » doit rester active
6. Toucher pour confirmer.

La fonction « Absent » est ensuite active sur tous les dispositifs de l'habitation

Fonction Antigel

Ce réglage permet d'activer la fonction « Antigel » (température de 7°C).

La fonction « Antigel » est très utile quand il est nécessaire de sortir pendant une durée moyennement longue voire longue en maintenant une température évitant tout problème pour l'installation de l'habitation.

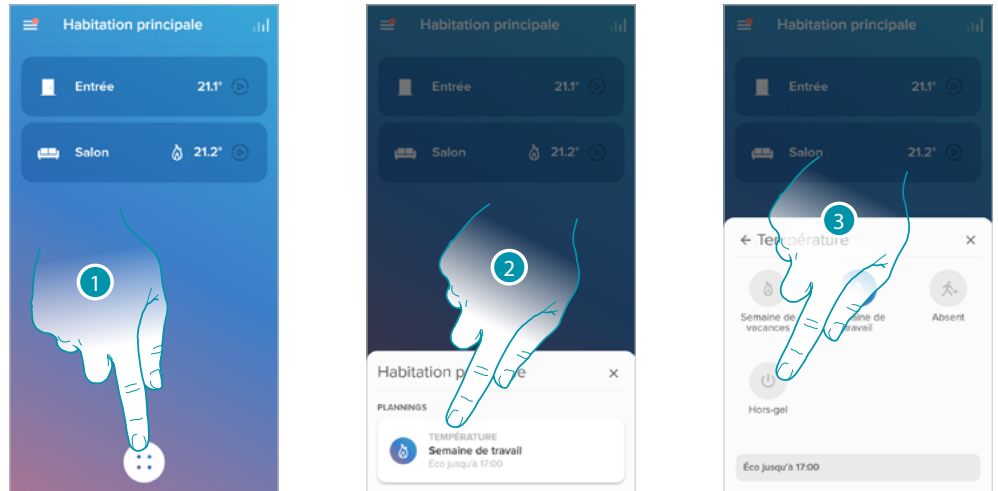

1. Toucher pour accéder à la section des planifications programmées
2. Toucher pour sélectionner la fonction
3. Toucher pour régler la fonction « Antigel »

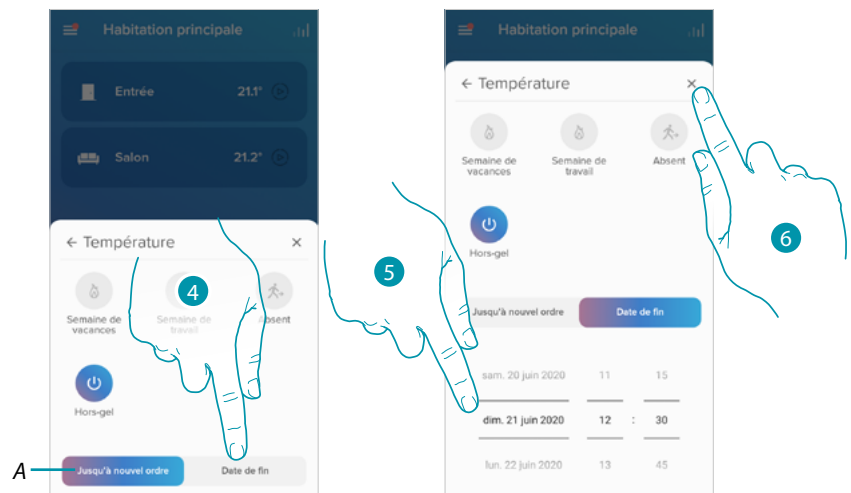

A Toucher pour régler les dispositifs en modalité « antigel » jusqu'à ce que le réglage soit modifié manuellement.

4. Toucher pour sélectionner une date et une heure de fin de la fonction « Antigel »
5. Sélectionner le jour et l'heure jusqu'à laquelle la fonction « Antigel » doit rester active
6. Toucher pour confirmer.

La fonction « Antigel » est ensuite active sur tous les dispositifs de l'habitation

Sélectionner une programmation pour tous les dispositifs de l'habitation

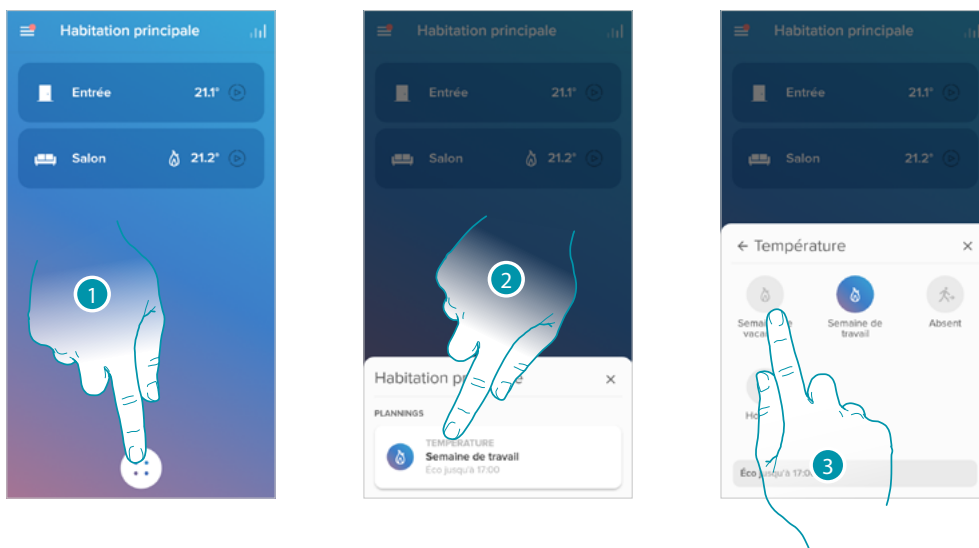

1. Toucher pour accéder à la section des planifications programmées
2. Toucher pour sélectionner la fonction
3. Toucher pour sélectionner une programmation parmi celles disponibles

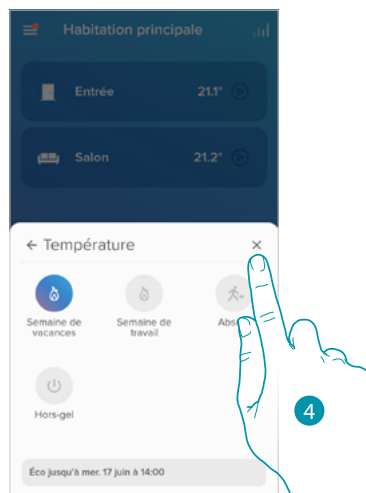

4. Toucher pour confirmer

La fonction programmation sélectionnée est ensuite active sur tous les dispositifs de l'habitation. Pour créer ou gérer des nouvelles programmations, voir paragraphe [Planifications programmées](#).

Réglages

Gérer mon habitation

Dans cette section, il est possible de modifier quelques réglages relatifs à des pièces et dispositifs ou de toute l'habitation. Il est également possible de régler certains paramètres relatifs aux dispositifs de l'habitation.

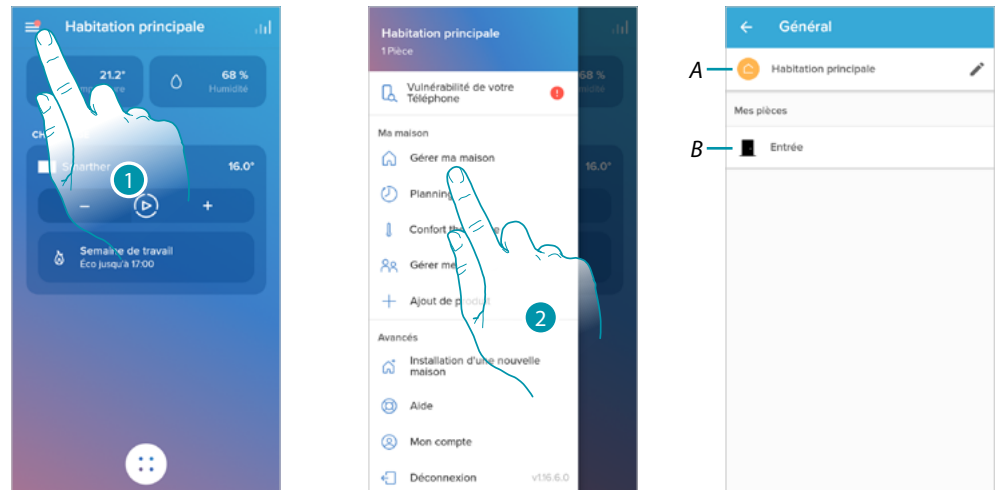

1. Toucher pour ouvrir le menu Réglages
 2. Toucher pour accéder à la page de gestion de l'habitation
- A Ouvre la section [Paramètres habitation](#)
- B Ouvre la section [Réglages pièces](#) et réglages dispositifs ([Smarter/Vannes](#))

Paramètres habitation

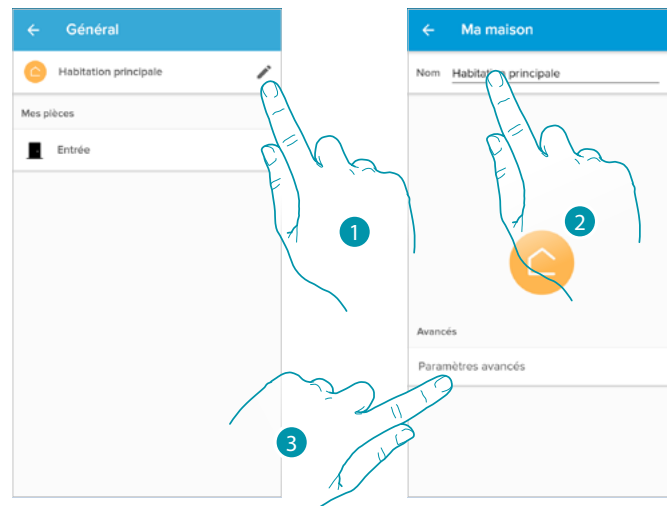

1. Toucher pour accéder à la page des paramètres de l'habitation
2. Toucher pour modifier la description de l'habitation.
3. Régler des paramètres avancés tels que [Localisation](#), [Fuseau horaire](#), [Source d'énergie](#), [Type d'habitation](#) et [Surface de l'habitation](#).

Réglages avancés

Dans cette section, il est possible de régler la position géographique de l'habitation, le fuseau horaire de référence, la source d'énergie utilisée pour l'habitation, le type d'habitation et sa superficie.

Localisation

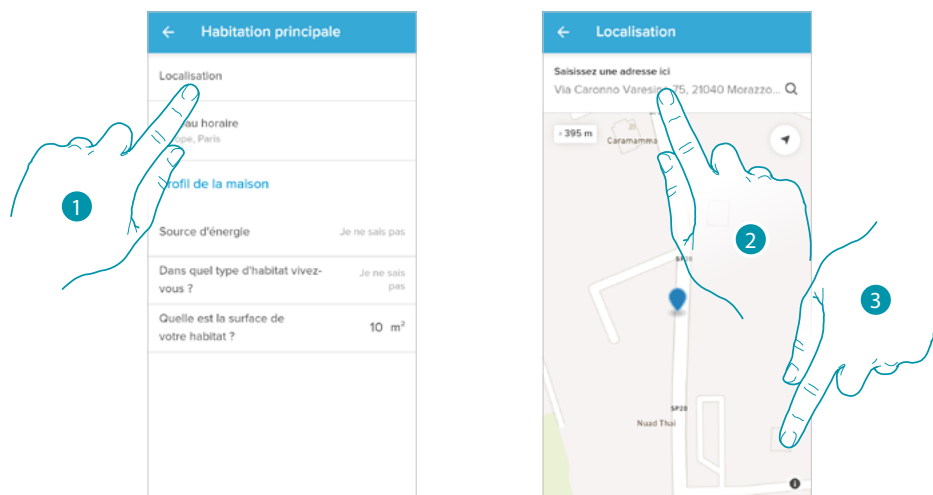

1. Toucher pour régler la position de l'habitation
 2. Saisir l'adresse et la sélectionner parmi celles proposées
- Ou
3. Toucher pour activer la géolocalisation automatique

Fuseau horaire

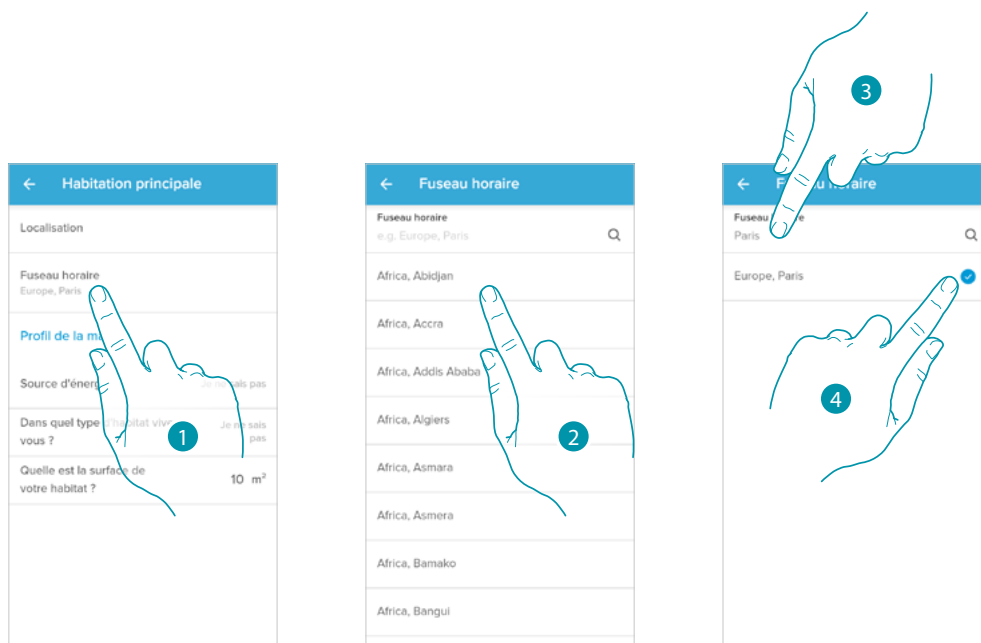

1. Toucher pour régler la zone du fuseau horaire de référence
 2. Faire défiler la liste des zones
- Ou
3. Saisir la zone
 3. Toucher pour sélectionner

Source d'énergie

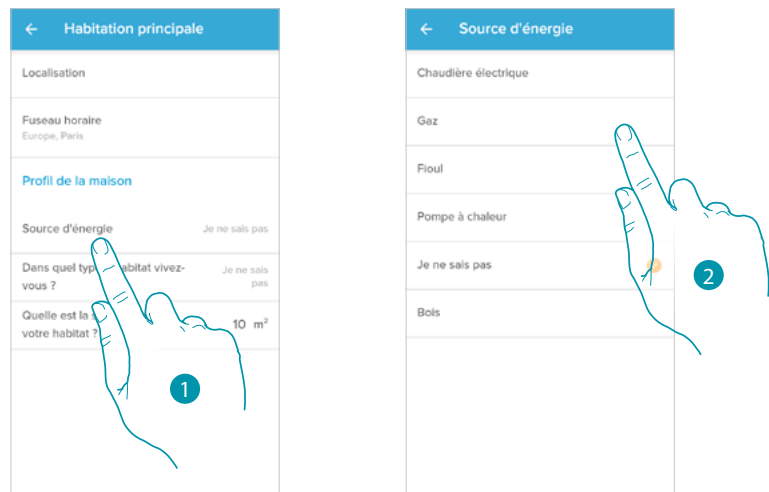

1. Toucher pour sélectionner la source d'énergie utilisée pour l'habitation
2. Sélectionner une des sources d'énergie suivantes :
 - Chauffe-eau électrique ;
 - Gaz ;
 - Huile ;
 - Pompe à chaleur ;
 - Bois ;

Type d'habitation

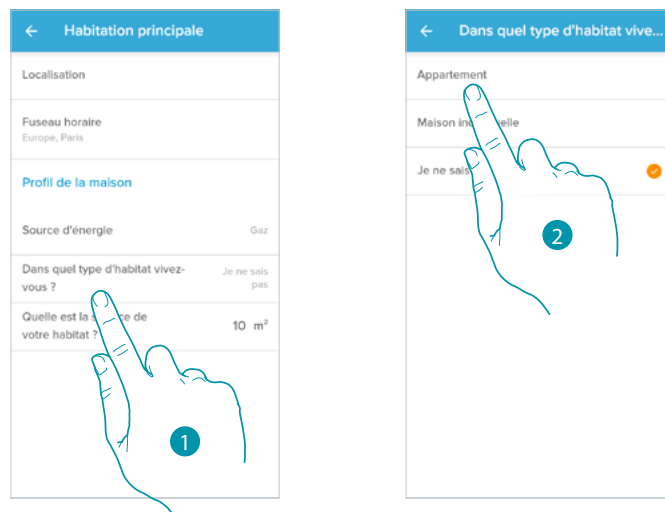

1. Sélectionner le type d'habitation occupée
2. Sélectionner un des deux types suivants :
 - Appartement ;
 - Maison individuelle ;

Surface de l'habitation

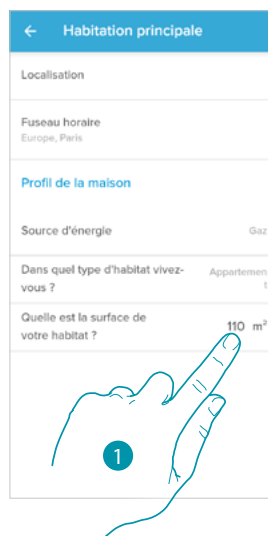

1. Saisir la surface de l'habitation

Réglages pièces

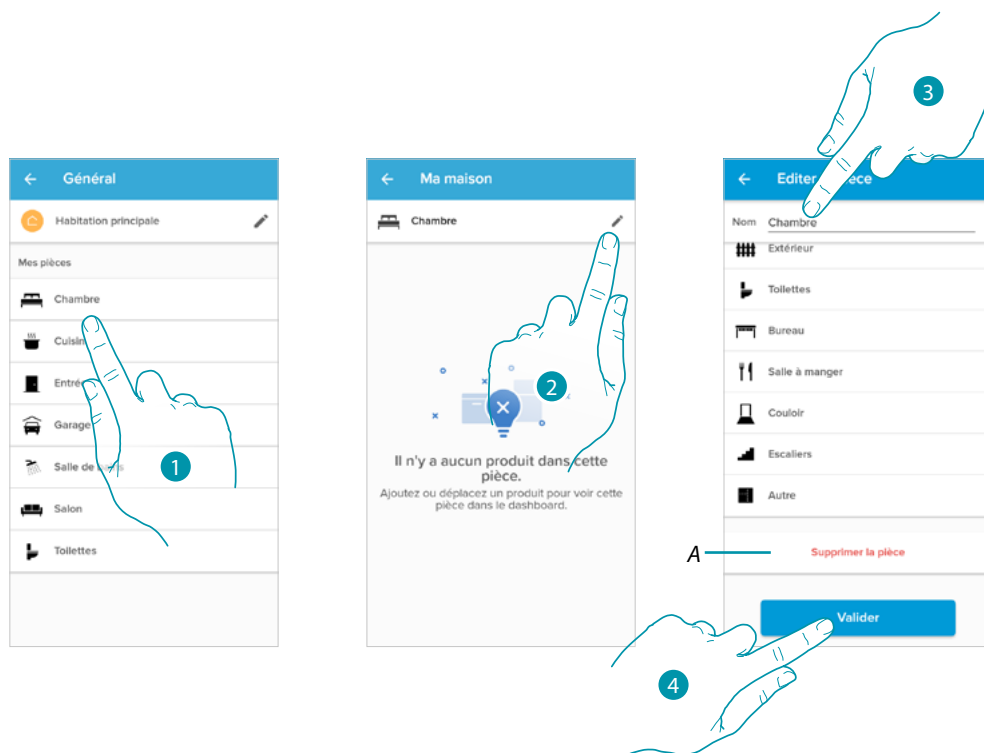

1. Toucher pour accéder à la pièce
 2. Toucher pour accéder à la section de modification des réglages de la pièce
- A **Éliminer pièce**
3. Modifier le nom de la pièce
 4. Modifier le type de la pièce

Éliminer pièce

Cette section permet d'éliminer une pièce.

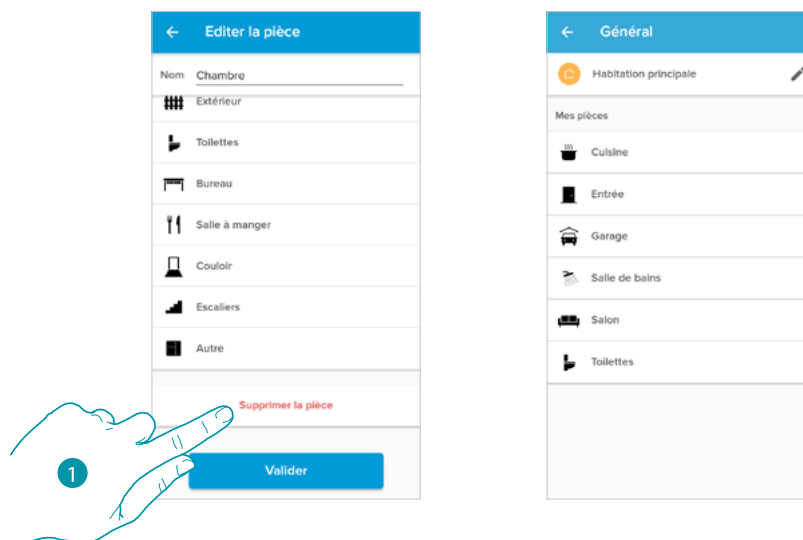

1. Toucher pour éliminer la pièce

Note : pour pouvoir éliminer une pièce, il est tout d'abord nécessaire d'éliminer tous les produits installés à l'intérieur.

Réglages du Smarther

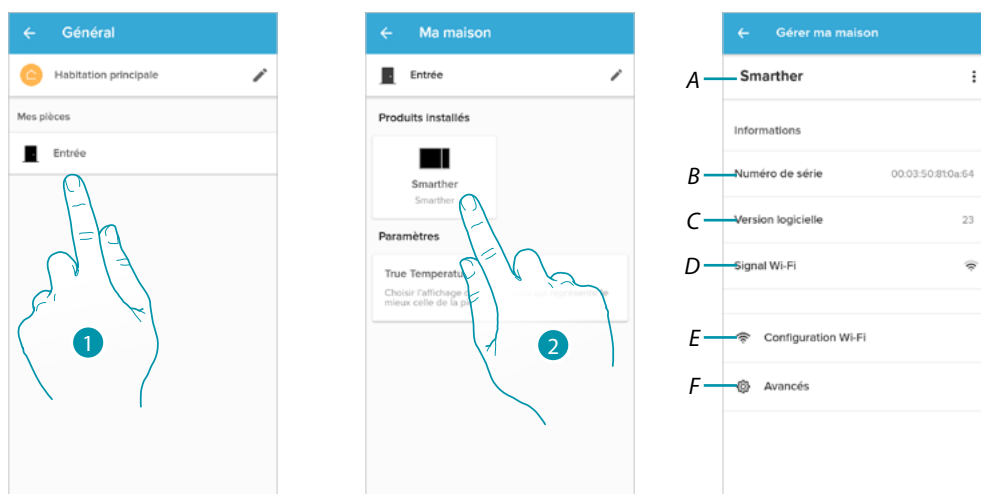

1. Toucher pour accéder à la pièce dans laquelle le Smarther est installé
 2. Toucher pour accéder à la page de gestion du dispositif
- A Visualiser les options disponibles pour le Smarther
 - B Visualiser le numéro de série du dispositif
 - C Visualiser la version firmware
 - D Visualiser le signal du Wi-Fi
 - E [Configurer Wi-Fi](#)
 - F [Avancé](#)

Gérer le Smarther

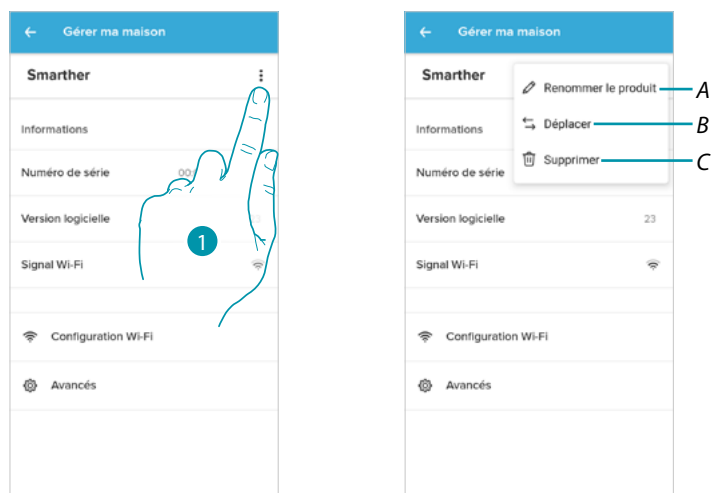

1. Toucher pour gérer le dispositif
- A [Renommer le produit](#)
 - B [Déplacer](#)
 - C [Éliminer](#)

Renommer le produit

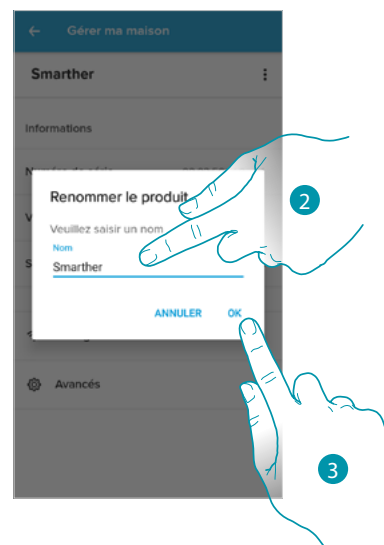
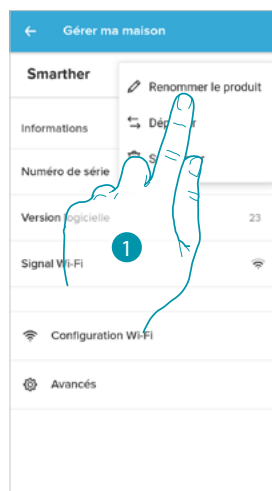

1. Toucher pour renommer le Smarther
2. Renommer le Smarther en choisissant un nom pour l'identifier
3. Toucher pour confirmer.

Déplacer

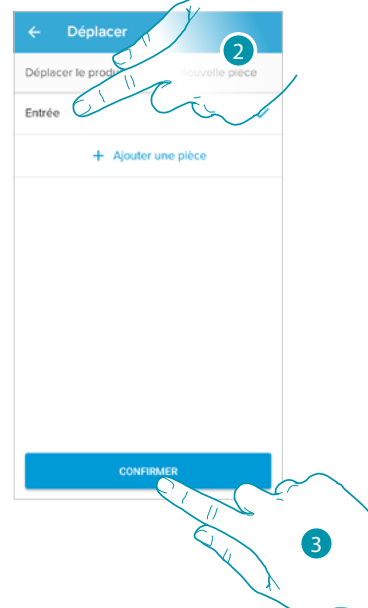
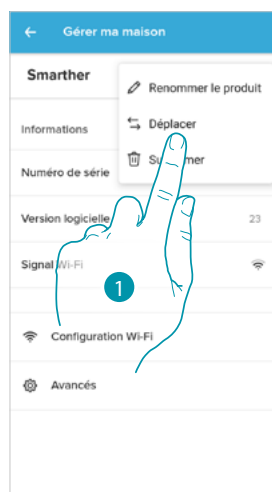

1. Toucher pour déplacer le Smarther dans une autre pièce
2. Toucher pour sélectionner la pièce dans laquelle ajouter le Smarther
3. Toucher pour confirmer.

Éliminer

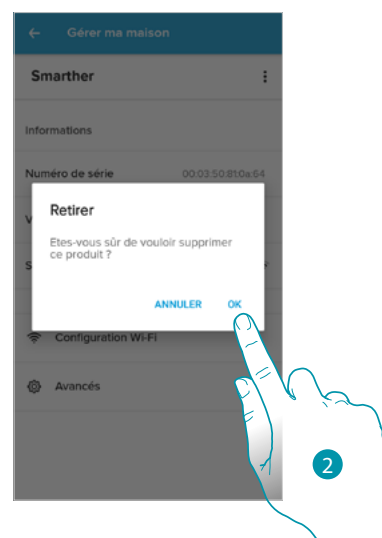
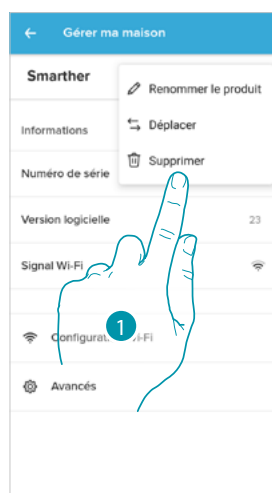

1. Toucher pour éliminer le Smarther de l'habitation
2. Toucher pour confirmer.

Configurer Wi-Fi

Cette section permet de sélectionner le réseau Wi-Fi auquel le Smarther est connecté. Cette fonction est utile par exemple dans le cas où le routeur serait remplacé ou bien pour connecter le Smarther à un réseau autre que celui sélectionné lors de la première installation.

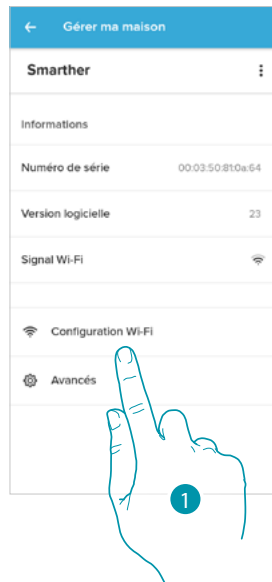

1. Toucher pour changer de réseau Wi-Fi auquel le Smarther est connecté
2. Toucher pour commencer



A

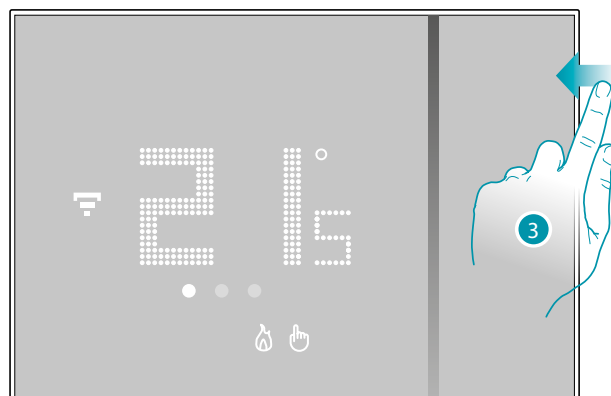

A Ouvrez la section FAQ pour résoudre le problème

3. Maintenir le bouton supérieur du Smarther enfoncé, jusqu'à ce que s'affiche l'indication « AP »

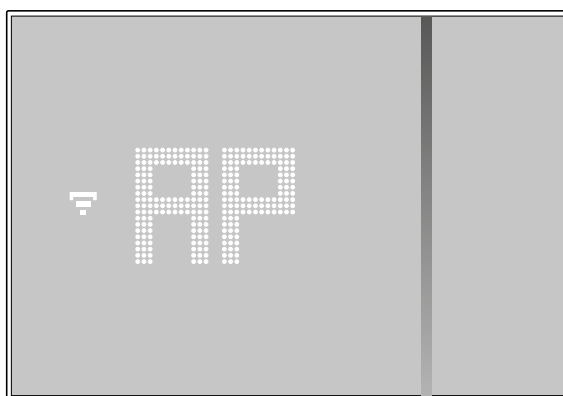

4

4. Appuyer pour continuer

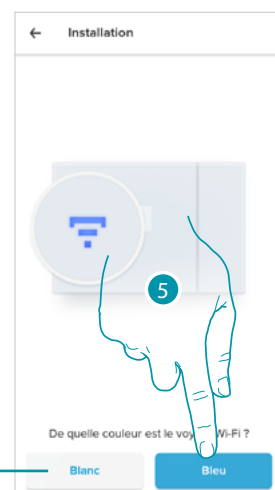

A

5. Sur le Smarther, le symbole du Wi-Fi de couleur bleue s'affiche : toucher pour continuer la configuration

A Indique l'utilisation d'une appli qui ne permet pas d'effectuer l'association

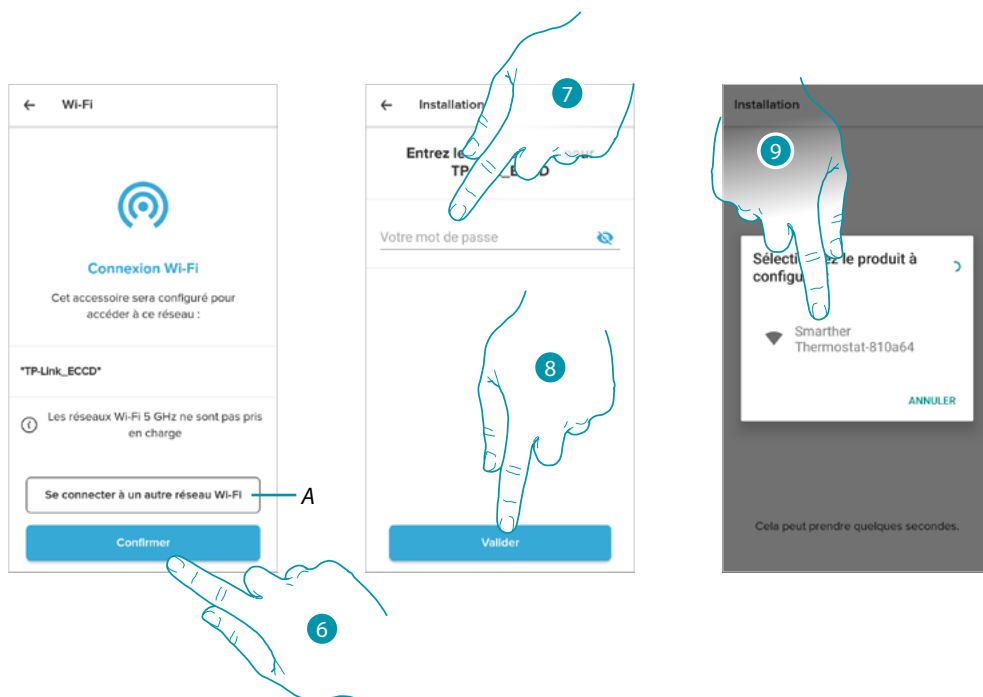

8. Toucher pour confirmer le réseau Wi-Fi de l'habitation proposé, différemment toucher (A) pour en sélectionner un autre
9. Saisir le mot de passe du Wi-Fi de l'habitation.
10. Toucher pour continuer.
11. Sélectionner le Smarther

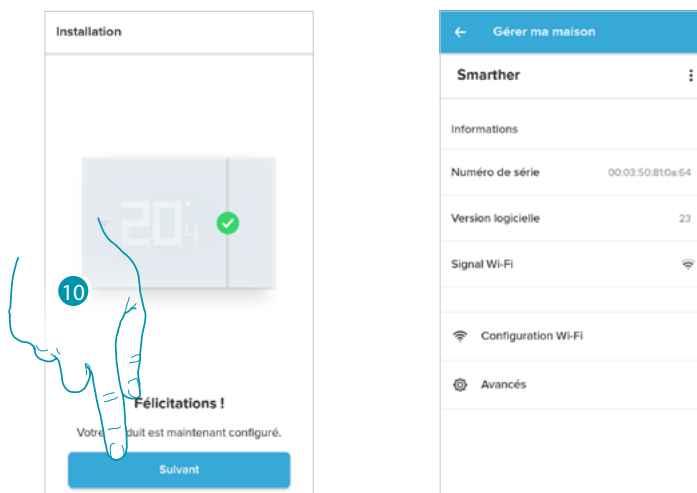

10. Le Smarther est correctement configuré, toucher pour terminer la procédure

Avancé

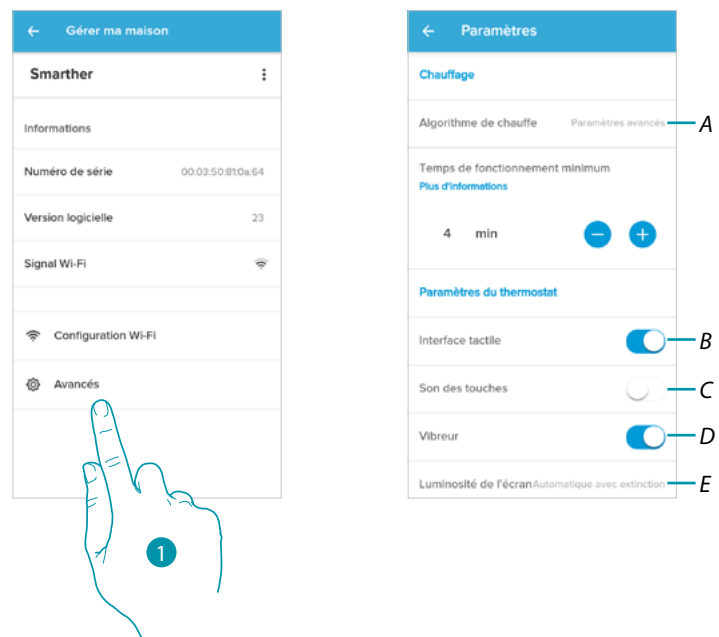

1. Toucher pour accéder à la section des paramètres avancés
- A Toucher pour sélectionner [l'algorithme de chauffage](#)
- B Activer/désactiver l'interface tactile et les touches physiques du Smarther ; si la fonction est désactivée, il n'est plus possible d'interagir avec l'interface physique du Smarther, il est uniquement possible de visualiser les informations.
Cette fonction peut être utile dans le cas où il serait nécessaire d'empêcher la modification des réglages (ex. chambre des enfants ou local public) depuis le Smarther et de la permettre uniquement depuis l'appli..
- C Activer/désactiver la reproduction d'un son à chaque pression sur une touche (de l'écran ou physique).
- D Activer/désactiver la vibration à chaque pression sur une touche (de l'écran ou physique)
- E [Régler le niveau d'éclairage quand l'écran est en stand-by](#)

Algorithme de chauffage avancé



1. Toucher pour sélectionner l'algorithme à utiliser en fonction du type d'installation :
2. Toucher pour sélectionner l'algorithme avancé : le thermostat gère les températures en mode avancé en contrôlant l'ouverture des vannes en utilisant quelques paramètres qui dépendent du type de système installé ; cela permet d'optimiser le confort et de rationaliser au mieux les consommations.
3. Sélectionner le temps minimum pendant lequel le thermostat doit activer l'installation. Cette fonction sert à éviter les actionnements inutiles de l'installation. Par exemple, la vanne commandée par le thermostat a un temps d'ouverture de 2 minutes ; il est recommandé de régler ce paramètre sur 2 minutes.

Note : le réglage dans le menu qui permet de choisir l'algorithme s'affiche uniquement au bout d'un certain temps après l'installation du thermostat sur l'installation en marche. Cela pour permettre au thermostat de calculer les paramètres nécessaires. Le système a besoin d'à peu près 15 jours pour effectuer ces calculs.

Algorithme de chauffage Seuil hystérésis



1. Toucher pour sélectionner l'algorithme à utiliser en fonction du type d'installation :
2. Toucher pour sélectionner l'algorithme d'hystérésis : capacité d'une structure à modifier plus ou moins lentement sa propre température en fonction du type d'installation et, conséquemment, de la vitesse à laquelle les dispositifs installés assurent chauffage/climatisation.
3. Sélectionner la valeur d'hystérésis :
 0,1°C : réglage par défaut, adapté aux systèmes de chauffage et de climatisation à haute hystérésis (lents).
 1°C : réglage adapté aux systèmes de chauffage et de climatisation à basse hystérésis (rapides).

Luminosité Écran

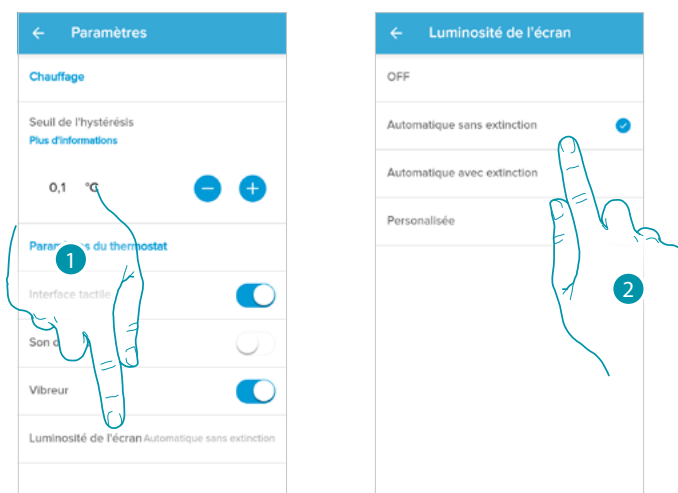

1. Toucher pour sélectionner la logique de fonctionnement de l'éclairage de l'écran
Au bout de 10 secondes, l'écran s'éteint et se place en stand-by en exécutant la logique de fonctionnement sélectionnée.
2. Sélectionner une des modalités suivantes :

| | |
|-----------------------------|--|
| OFF | Il s'éteint. |
| Automatique sans extinction | L'écran est réglé en fonction de la luminosité ambiante (en présence d'une faible luminosité, il est réglé sur le minimum). |
| Automatique avec extinction | L'écran est réglé en fonction de la luminosité ambiante et en présence d'une faible luminosité, il est éteint (la nuit par exemple). |
| Personnalisée | Règle l'écran de manière précise et programmable par l'utilisateur (voir ci-dessous). |

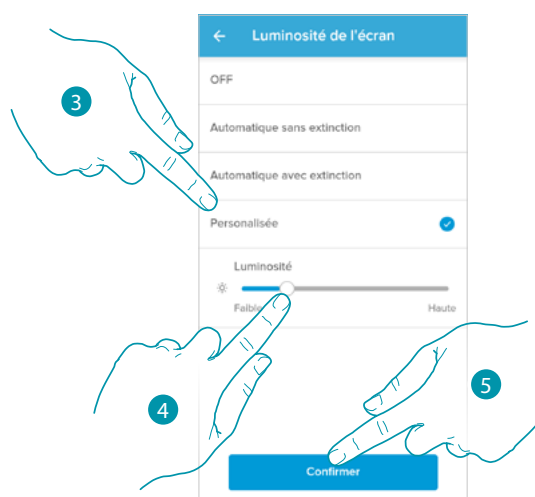

3. Sélectionner la modalité personnalisée
4. Faire glisser pour régler avec précision la luminosité en stand-by.
5. Toucher pour sauvegarder

Réglages Vannes

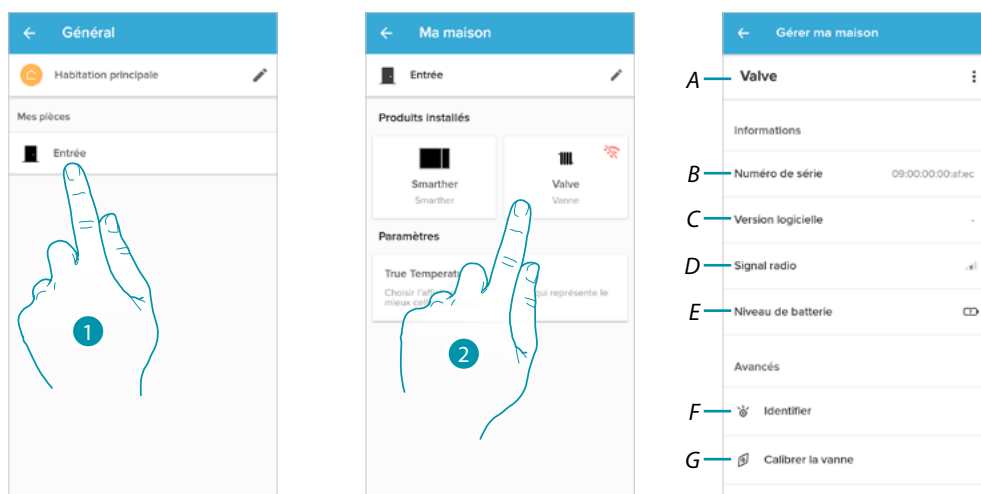

1. Toucher pour accéder à la pièce dans laquelle la vanne thermostatique Netatmo se trouve
 2. Toucher pour accéder à la page de gestion du dispositif
- A Visualiser les options disponibles pour la vanne thermostatique Netatmo
- B Visualiser le numéro de série du dispositif
- C Visualiser la version firmware
- D Visualiser le signal radio
- E Visualise le niveau de batterie
- F En appuyant, sur la vanne, un numéro d'identification s'affiche
- G En appuyant, la procédure d'étalonnage de la vanne est lancé.
Un son provenant de la vanne (mouvement de l'élément moteur) indique que l'étalonnage est en cours.

Gestion Vannes

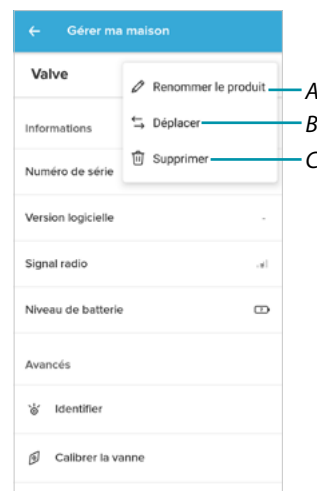
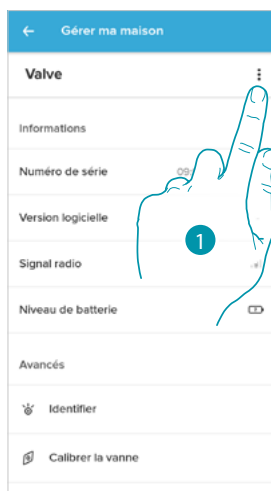

1. Toucher pour gérer le dispositif

A [Renommer le produit](#)

B [Déplacer](#)

C [Éliminer](#)

Renommer le produit

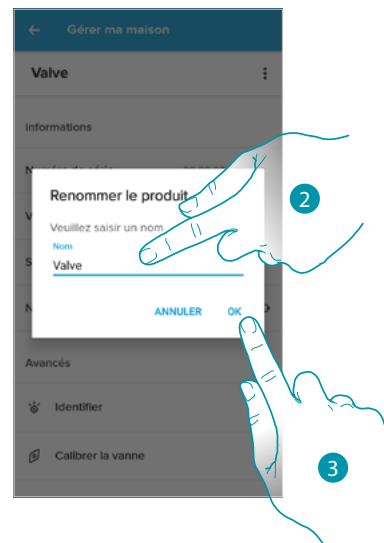
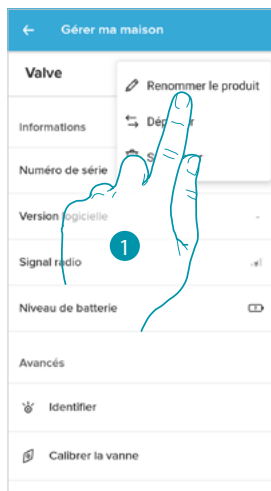

1. Toucher pour renommer la vanne thermostatique Netatmo

2. Renommer la vanne thermostatique Netatmo en choisissant un nom pour l'identifier

3. Toucher pour confirmer.

Déplacer

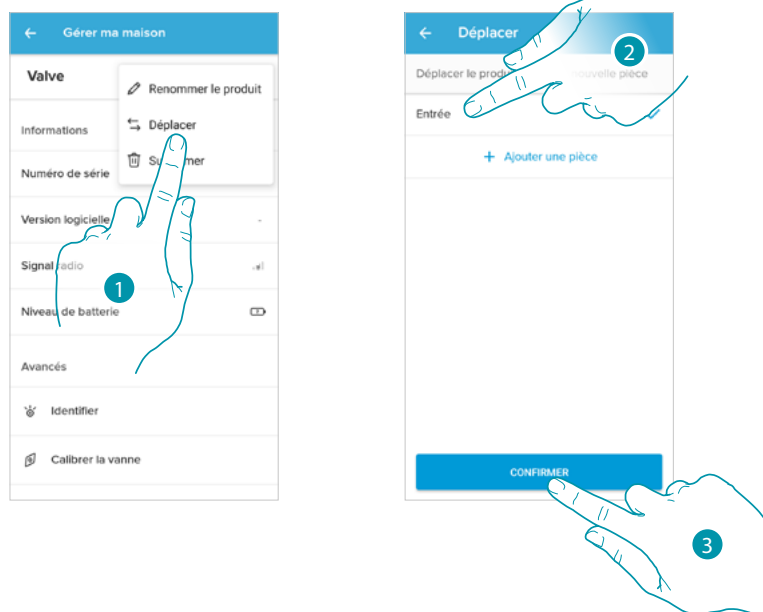

1. Toucher pour déplacer la vanne thermostatique Netatmo dans une autre pièce
2. Toucher pour sélectionner la pièce dans laquelle ajouter la vanne thermostatique Netatmo
3. Toucher pour confirmer.

Éliminer

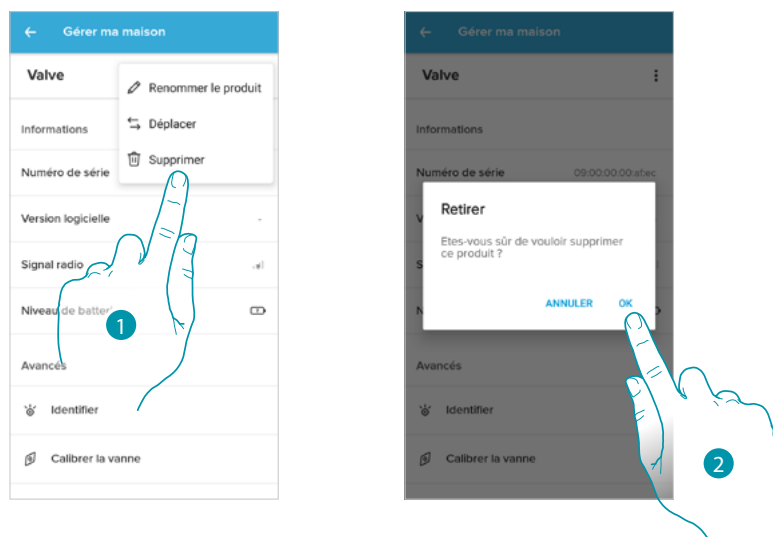

1. Toucher pour éliminer la vanne thermostatique Netatmo de l'habitation
2. Toucher pour confirmer.

Paramètres

Température réelle

En fonction de la position dans laquelle se trouve le thermostat ou la vanne, il est possible de noter des différences entre la température affichée sur le thermostat et la température affichée, par exemple, sur un thermomètre ; en utilisant cette fonction, il est possible de choisir la température affichée sur le thermostat qui correspond le mieux à la température ambiante effective.

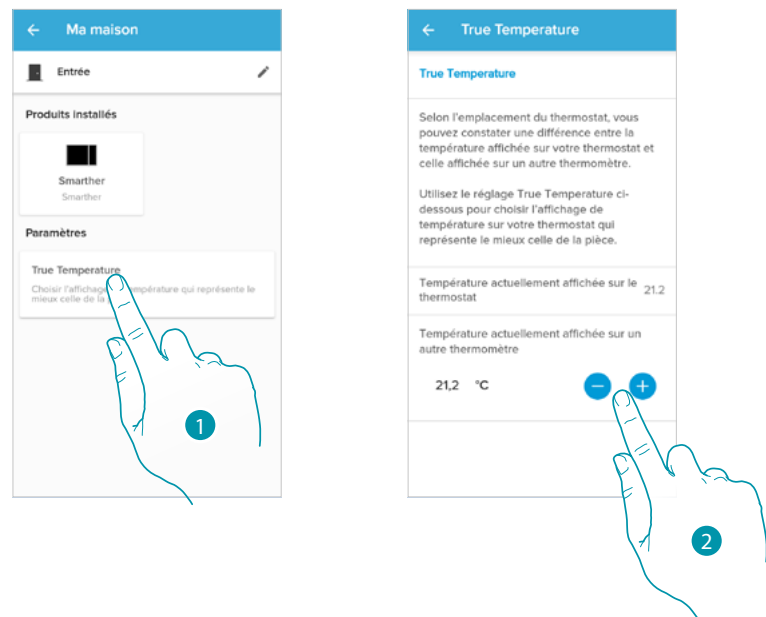



1. Toucher pour accéder à la section de la température réelle mesurée par le Smarter
2. Sélectionner la température réelle mesurée

Planifications programmées

Pendant l'association du Smarther au Smartphone, en répondant à quelques questions sur ses propres habitudes de vie, le tutoriel permet de créer une programmation permettant de gérer la température de l'habitation en fonction de ses propres besoins.

La programmation crée programme une température diversifiée en fonction de l'heure et du jour de la semaine ; les températures préréglées qu'il est possible d'utiliser sont les suivantes :

ÉCO  Température à régler quand l'utilisateur n'est pas chez lui

CONFORT  Température à régler quand l'utilisateur est chez lui.

CONFORT +1  Température à régler quand on froid

NUIT  Température à régler pendant la nuit

Il est possible de modifier ou de créer de nouvelles valeurs de consigne, voir [Valeurs de consigne](#)

Créer une nouvelle programmation



1. Toucher pour accéder à la section des programmations
2. Toucher pour ouvrir le menu de visualisation des programmations
3. Toucher pour créer une nouvelle programmation
4. Saisir un nom à attribuer à la programmation
5. Toucher pour confirmer.

Il est à présent possible de créer une nouvelle programmation via la [procédure guidée](#).

Note : outre la création d'une nouvelle programmation via la procédure guidée, il est également possible de personnaliser une programmation existante (voir « [Exemple de création d'une nouvelle programmation à partir d'une programmation existante](#) »)

Dupliquer une programmation

Cette fonction permet de dupliquer et au besoin de modifier une programmation existant

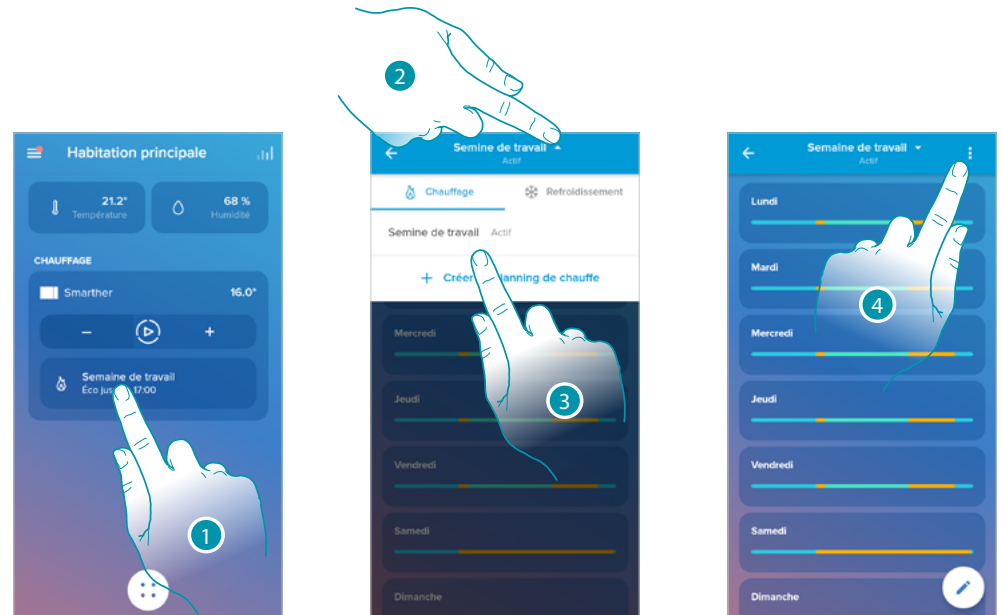

1. Toucher pour accéder à la section des programmations et créer une nouvelle programmation* par duplication
2. Toucher pour sélectionner la programmation à copier
3. Sélectionner la programmation à copier
4. Toucher pour dupliquer la programmation

***Attention:** chaque Smarther peut gérer jusqu'à un maximum de 10 programmes, 150 variations de température hebdomadaires et 12 températures différentes

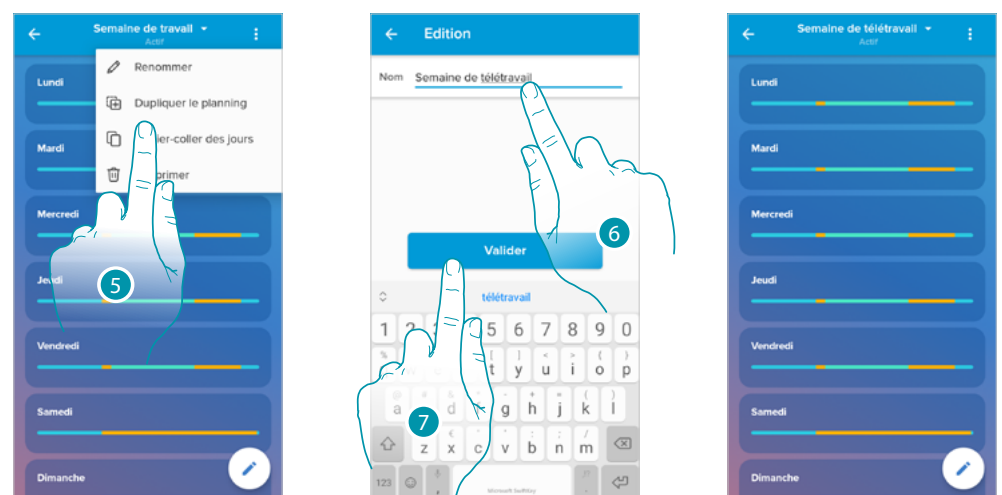

4. Sélectionner pour dupliquer la programmation
5. Saisir une description à attribuer à la programmation
6. Toucher pour confirmer.

A présent la programmation s'affiche dans la liste des programmes et peut être [activée](#), [modifiée](#), ou [éliminée](#).

Renommer une programmation

Cette fonction permet de renommer une programmation.

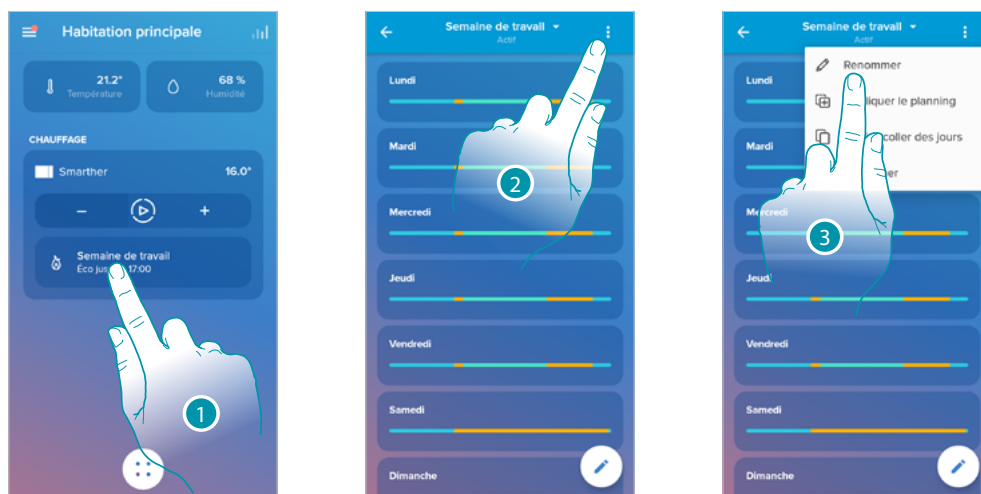

1. Toucher pour accéder à la section des programmations
2. Toucher pour visualiser les options de programmation
3. Toucher pour renommer la programmation

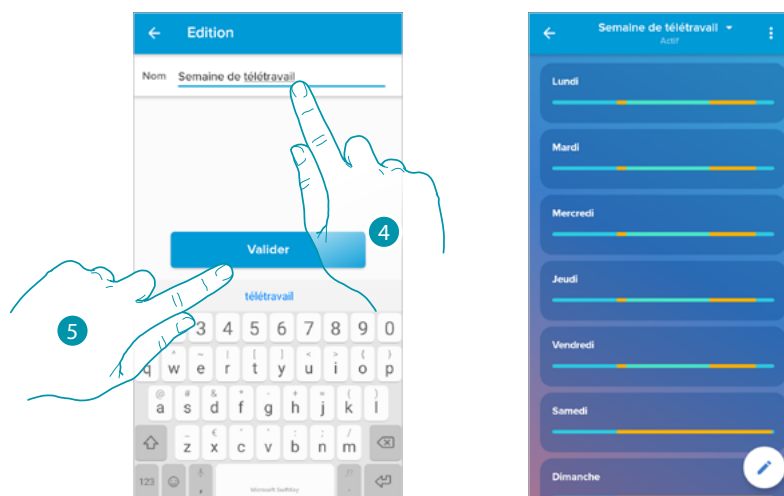

4. Renommer la programmation
5. Toucher pour confirmer.

Modifier un intervalle horaire

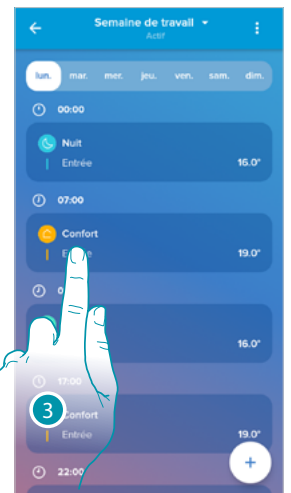
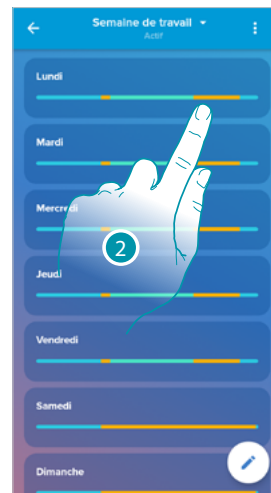
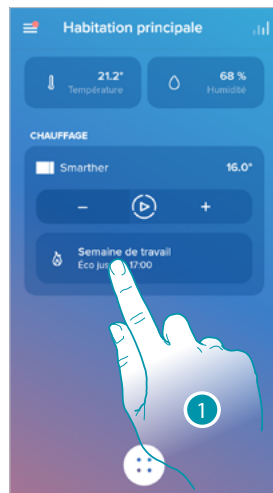

1. Toucher pour accéder à la section des programmations
2. Toucher pour sélectionner une des programmations à activer
3. Toucher pour sélectionner l'intervalle horaire à modifier

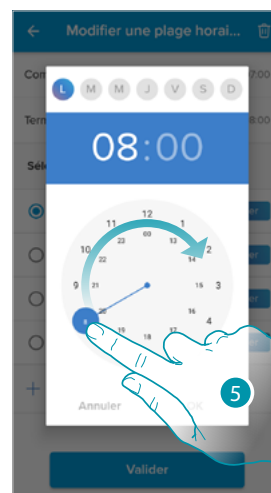
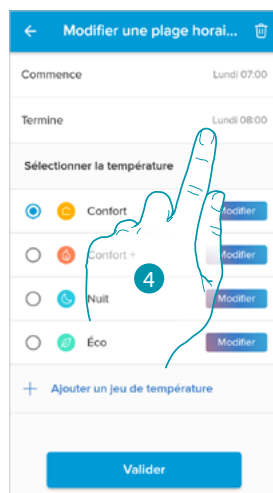

4. Toucher pour sélectionner le jour et l'heure de fin d'intervalle
5. Sélectionner l'heure de fin d'intervalle
6. Sélectionner les minutes de fin d'intervalle

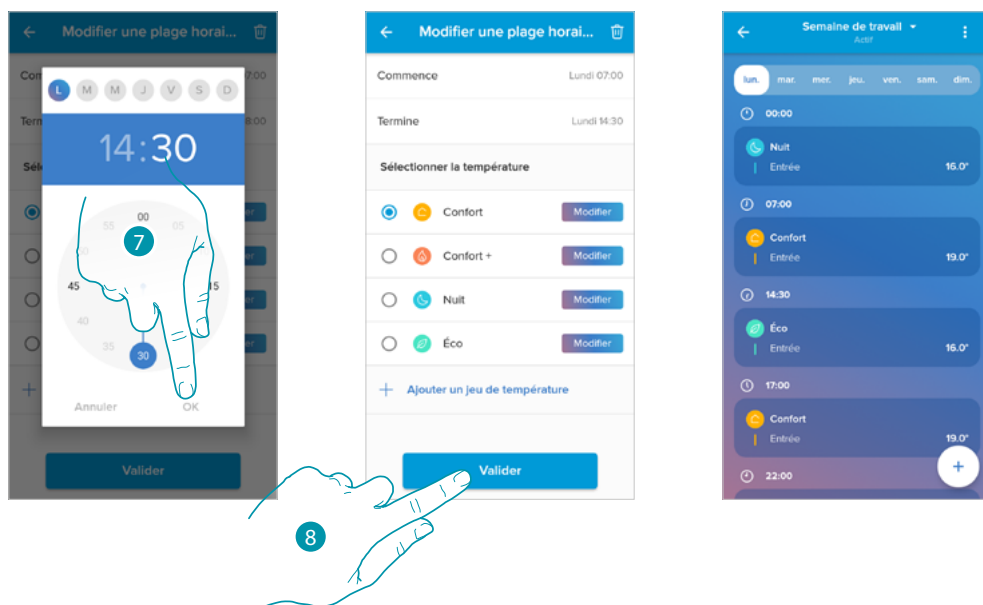

7. Toucher pour confirmer l'heure et les minutes sélectionnées
8. Toucher pour confirmer la modification

Activer une programmation

Après avoir créé les programmes, il est nécessaire d'activer le programme voulu.

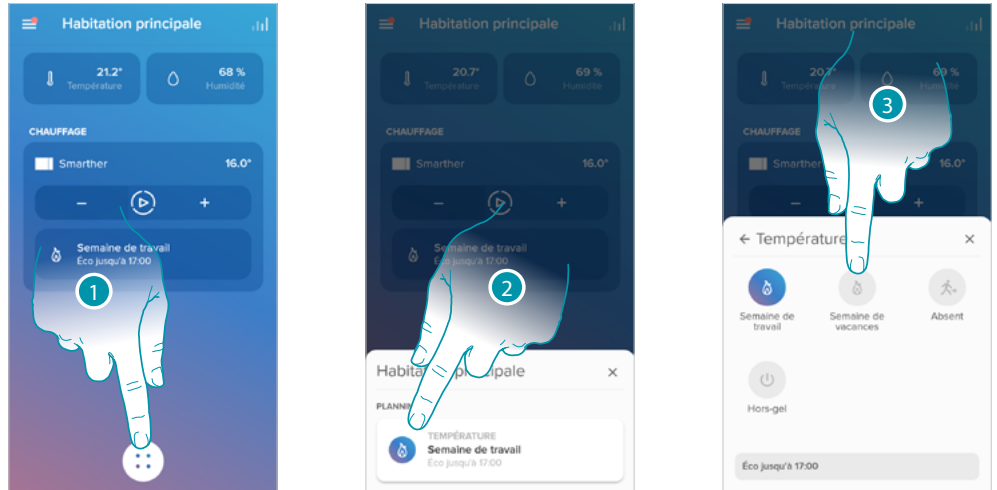

1. Toucher pour accéder aux planifications programmées
2. Toucher pour ouvrir le menu des planifications programmées
3. Sélectionner la programmation à activer

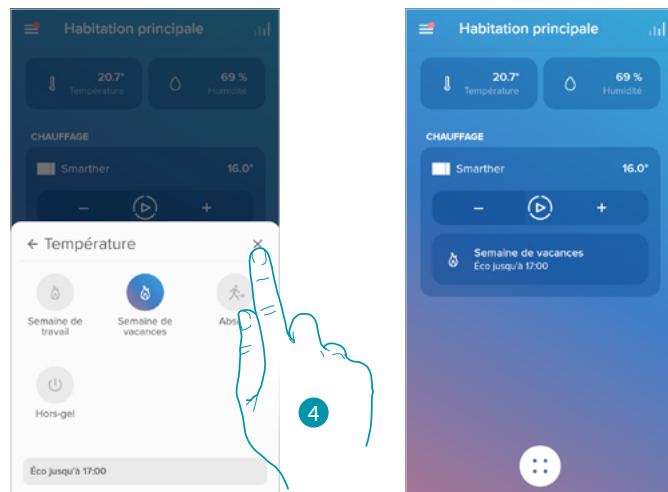

4. Toucher pour fermer le menu des planifications programmées
- La programmation est à présent active

Éliminer une programmation

Cette fonction permet d'éliminer définitivement une programmation existante.

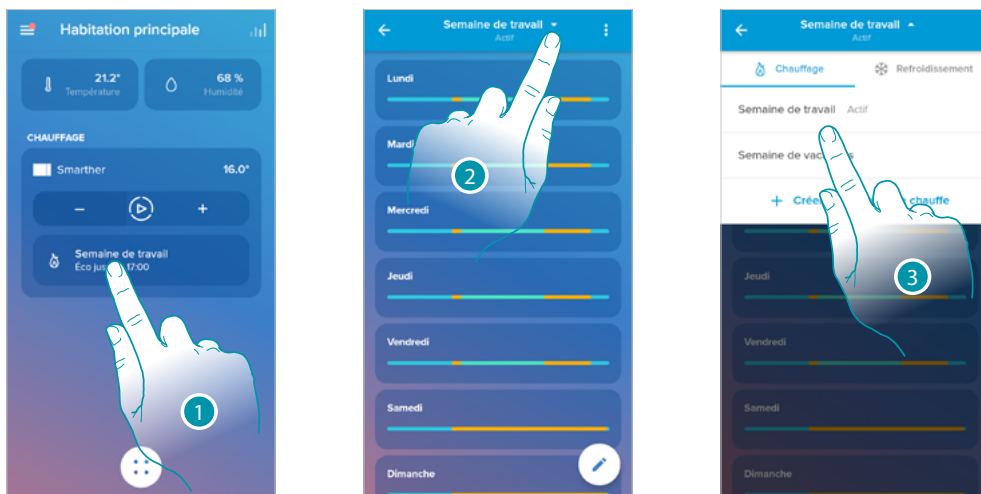

1. Toucher pour accéder à la section des programmations
2. Toucher pour sélectionner une des programmations disponibles
3. Sélectionner la programmation à éliminer.

Note : il n'est pas possible d'éliminer une programmation active.

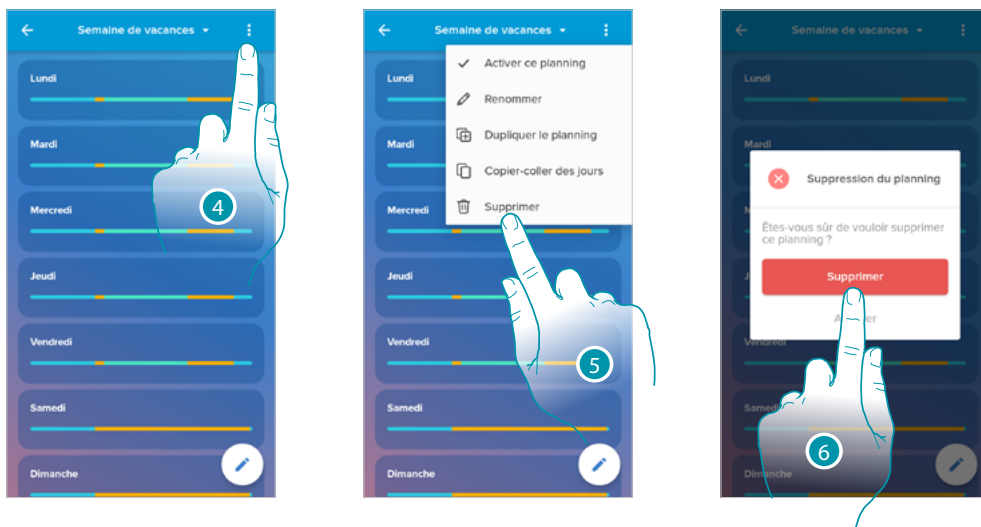

4. Toucher pour éliminer la programmation
5. Éliminer la programmation
6. Toucher pour confirmer l'élimination de la programmation

Copier-coller les jours

Cette fonction permet de copier le profil créé pour un jour donné sur un ou plusieurs jours de la semaine.

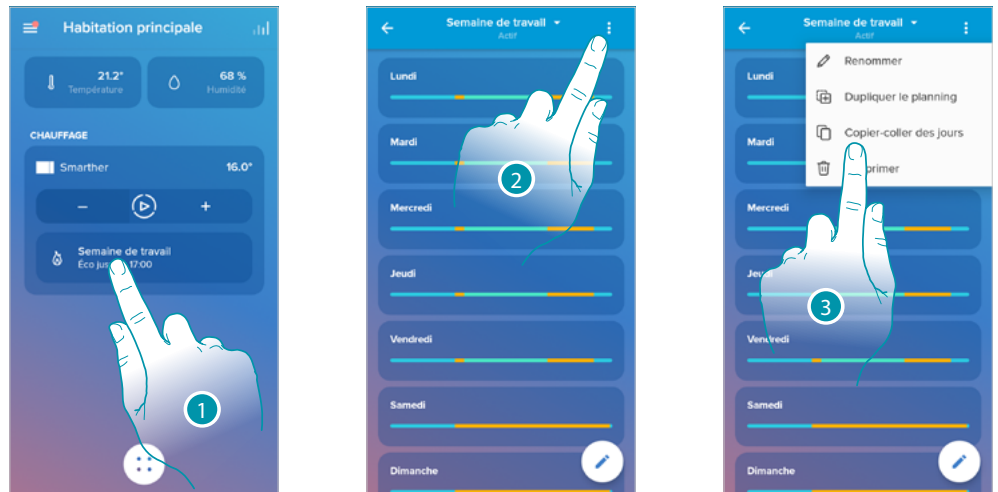

1. Toucher pour accéder dans la section Programmation
 2. Toucher pour visualiser les fonctions disponibles de la programmation
 3. Toucher pour sélectionner la fonction permettant de copier-coller les jours
- Sur cet exemple, le profil du vendredi est copié sur le samedi et sur le dimanche

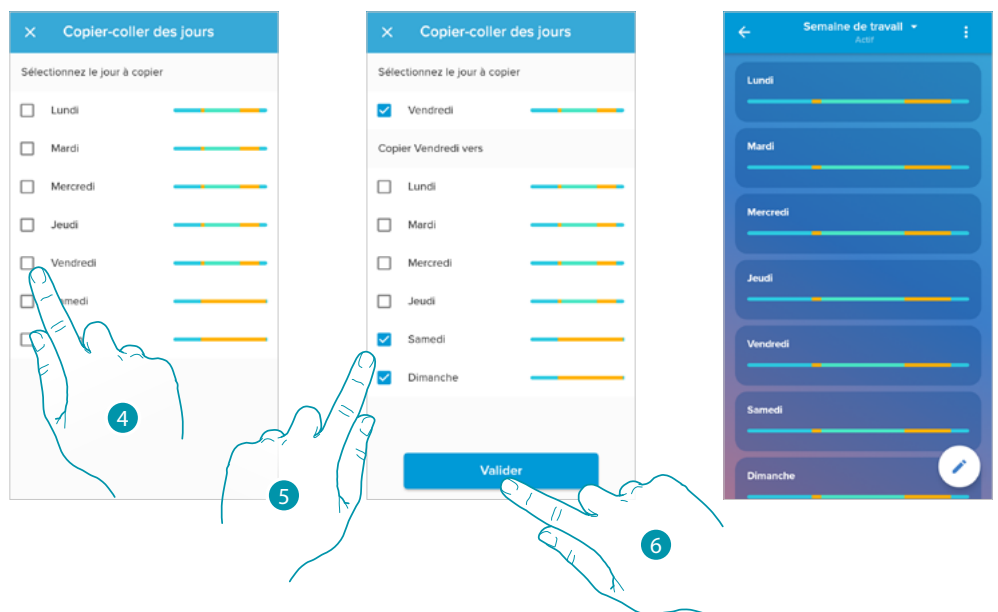

4. Sélectionner le jour avec le profil à copier
5. Sélectionner le ou les jours sur lesquels le profil doit être copié
6. Toucher pour confirmer.

Valeur de consigne

Il est possible d'ajouter et d'éliminer des valeurs de consigne personnalisées pour gérer au mieux les programmations du Smarther ainsi que de modifier la température des valeurs de consigne par défaut.

Ajouter une valeur de consigne

Cette fonction permet d'ajouter des valeurs de consigne en personnalisant la température et le nom en fonction des besoins. La valeur de consigne est ajoutée uniquement à l'intérieur de la programmation dans laquelle on se trouve.

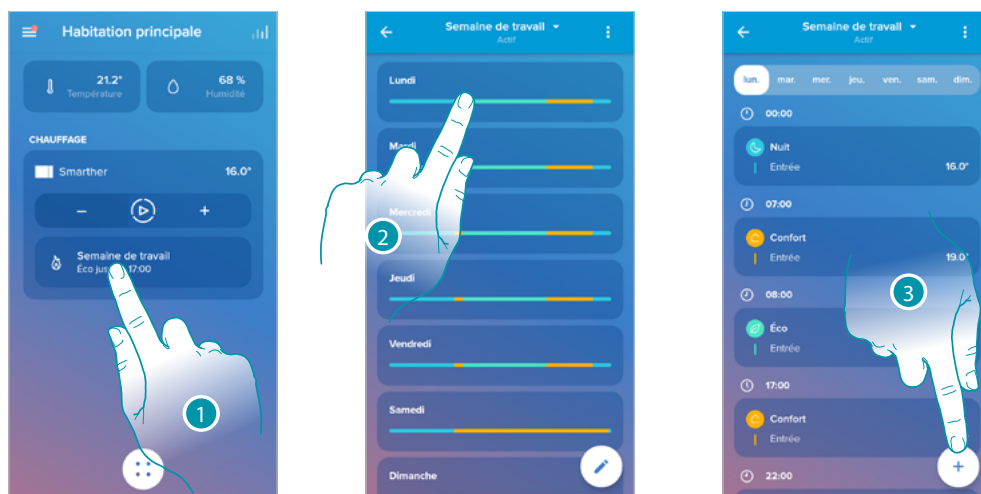

1. Toucher pour accéder dans la section Programmation
2. Accéder au jour auquel on souhaite ajouter la valeur de consigne personnalisée
3. Toucher pour ajouter la valeur de consigne personnalisée

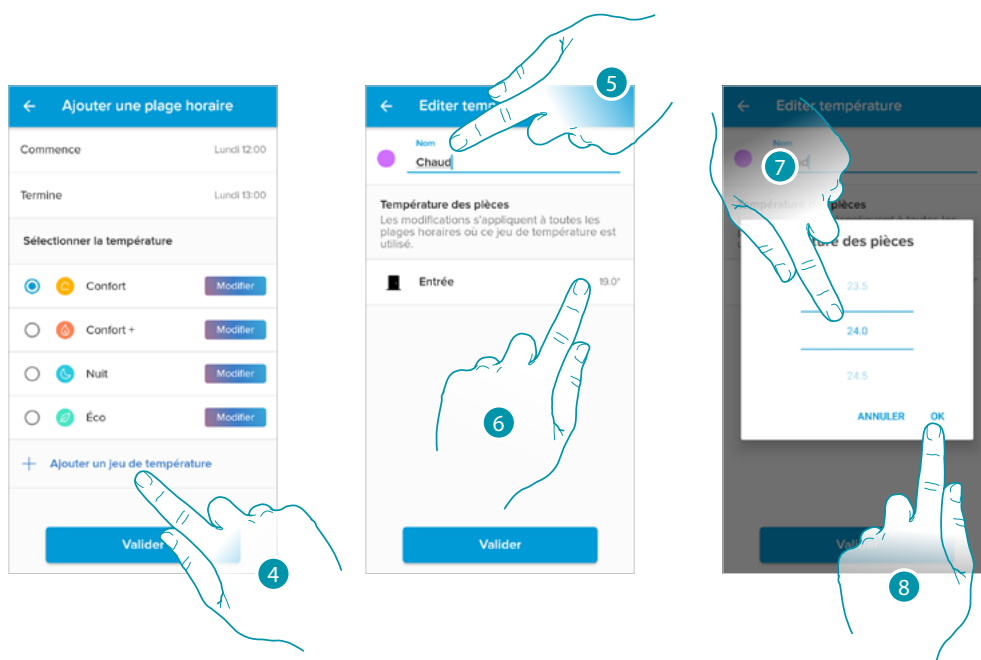

4. Toucher pour ajouter une valeur de consigne
5. En personnaliser le nom
6. Toucher pour sélectionner la température de la valeur de consigne
7. Faire défiler pour sélectionner la température
8. Toucher pour confirmer.

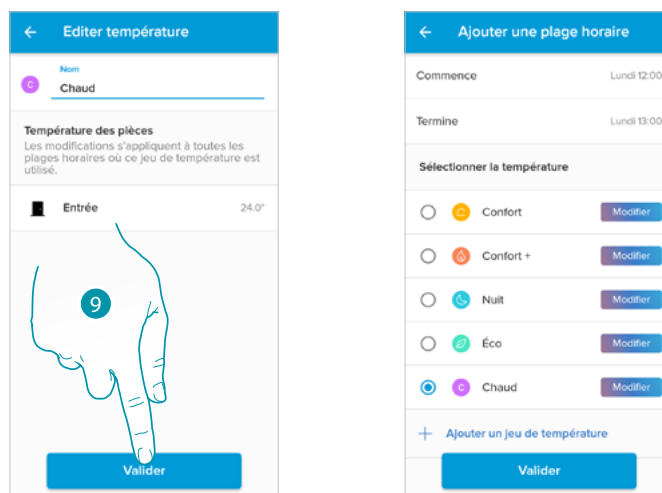

9. Toucher pour créer la valeur de consigne personnalisée

Modifier une valeur de consigne

Cette fonction permet de modifier la température d'une valeur de consigne existante
Ex. Augmentation de 2°C de la valeur de consigne confort qui passe ainsi de 19°C à 21°C

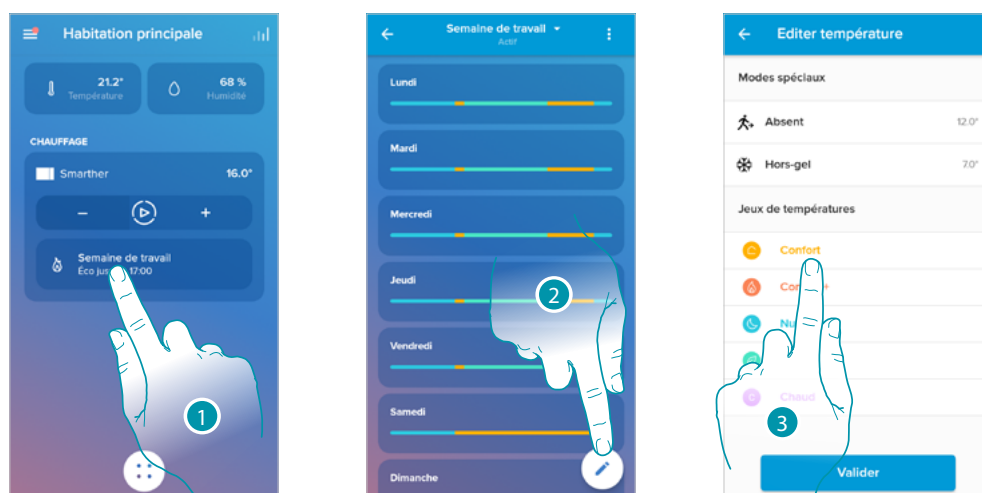

1. Toucher pour accéder dans la section Programmation
2. Toucher pour modifier la température d'une valeur de consigne
3. Sélectionner la valeur de consigne dont on souhaite modifier la température

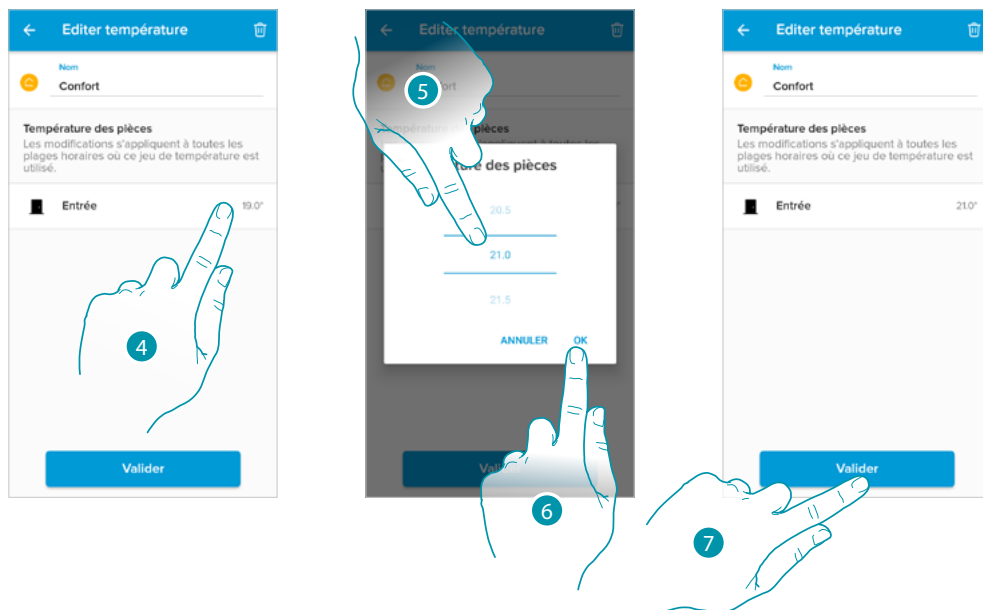

4. Toucher pour sélectionner la température de la valeur de consigne
5. Faire défiler pour sélectionner la température voulue
6. Toucher pour confirmer
7. Toucher pour confirmer la valeur de consigne modifiée

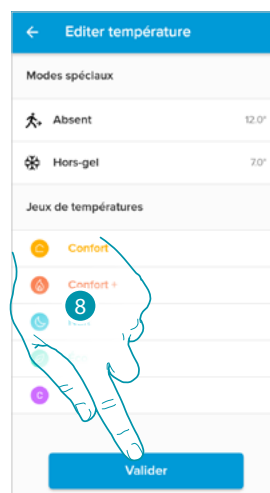

8. Toucher pour confirmer la modification de la valeur de consigne

Éliminer une valeur de consigne

Cette fonction permet d'éliminer d'une valeur de consigne existante.

Note : il est possible d'éliminer les valeurs de consigne par défaut (Confort / Confort + / Eco / Nuit).

Note : pour être éliminée, la valeur de consigne ne doit pas s'afficher dans une programmation. Dans le cas où la valeur de consigne à éliminer figurerait dans une programmation, le système en empêche l'élimination jusqu'à ce qu'elle ne soit éliminée de la programmation des différents jours.

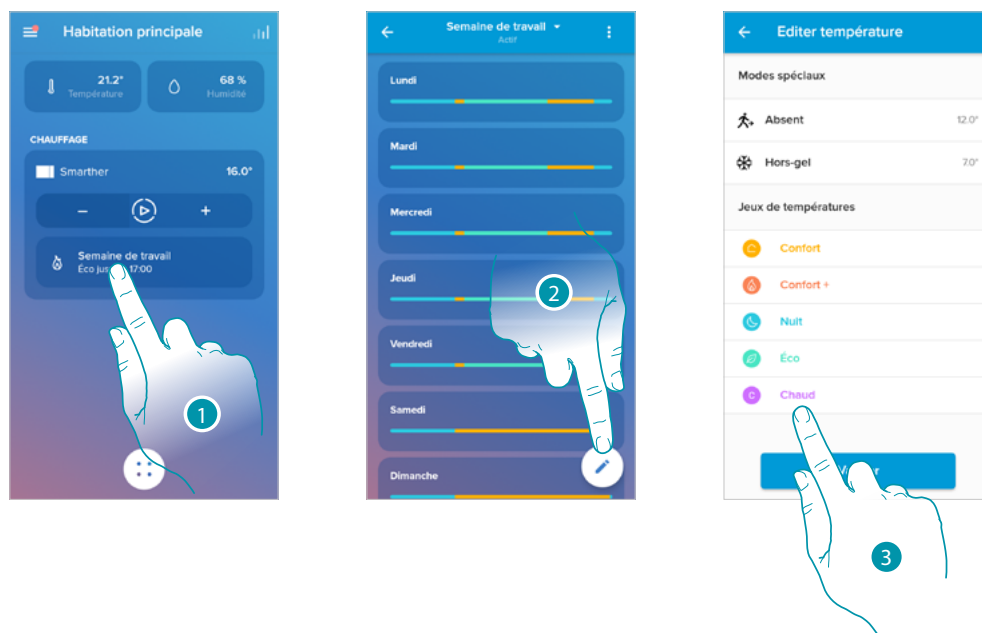

1. Toucher pour accéder dans la section Programmation
2. Toucher pour visualiser toutes les valeurs de consigne disponibles pour la programmation sélectionnée
3. Sélectionne la valeur de consigne à éliminer

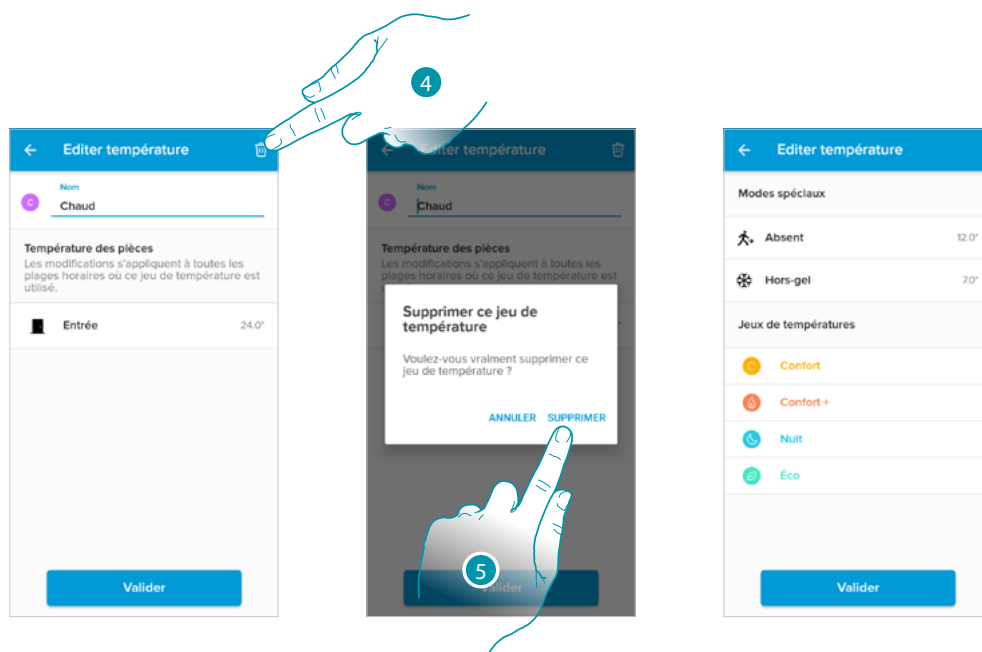

4. Toucher pour éliminer définitivement la valeur de consigne
5. Toucher pour confirmer.

Exemple de création d'une nouvelle programmation à partir d'une programmation existante

Il est possible de modifier une programmation en définissant de manière précise et totalement libre les différents paramètres dont elle est constituée (niveaux de température, intervalles de temps et jours d'application).

Ci-après la procédure à suivre pour modifier une programmation existante répondant aux réglages suivants :

- absence de chez soi pendant une semaine ;
 - changement de profil le mercredi quand vient la femme de ménage ;
 - garantir une température optimale au moment du retour chez soi.
1. du dimanche à **00:00** au mercredi à **14:00**, la température doit être réglée sur la valeur de consigne « Eco » (16°)
 2. du mercredi à **14:00** au mercredi à **18:00**, la température doit être réglée sur la valeur de consigne « Confort » (19°)
 3. du mercredi à **18:00** au vendredi à **23:45**, la température doit être réglée sur la valeur de consigne « Eco » (16°)
 4. le samedi, température de la programmation existante

Note : le Smarther met à jour l'heure interne sur la base de celle du serveur NTP une fois par jour.

Pour cette procédure, il est nécessaire qu'au moment de la demande le Smarther soit branché à l'alimentation sur secteur et que la connexion à Internet fonctionne.

En cas d'absence d'alimentation, à travers la batterie interne, le Smarther maintient l'heure pendant une journée, passée cette limite et dès qu'elles sont disponibles, le Smarther récupère les données horaires du serveur NTP.

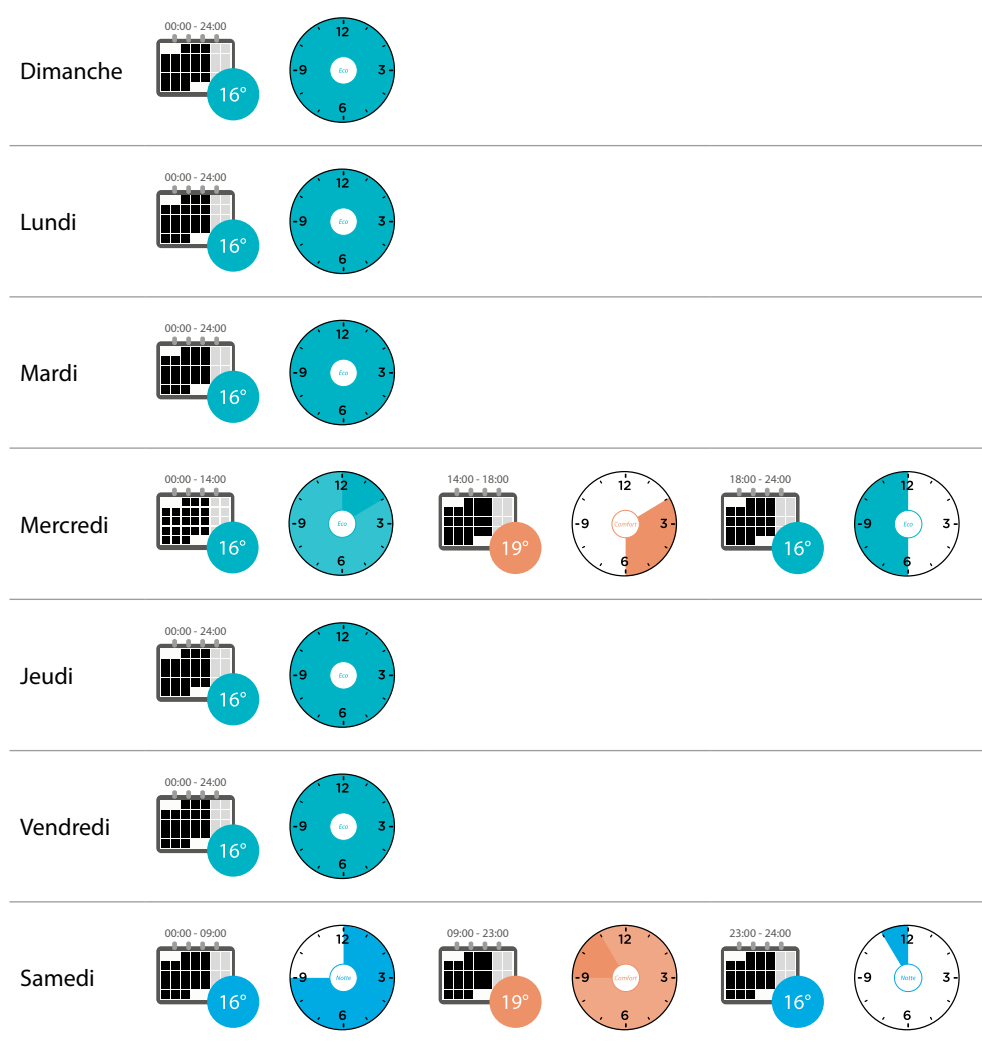

Pour créer une nouvelle programmation répondant aux conditions précédemment décrites, **dupliquer** la programmation existante puis la personnaliser :

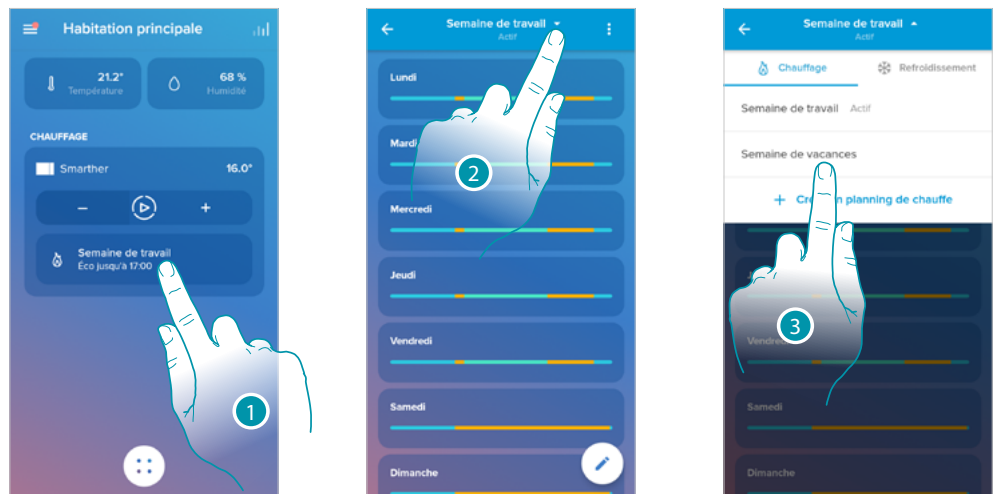

1. Toucher pour accéder à la section des programmations
2. Toucher pour sélectionner la programmation à modifier
3. Sélectionner la programmation à modifier

1. Régler la température du dimanche à 00:00 au mercredi à 14:00 sur la valeur de consigne « Eco » (16°)

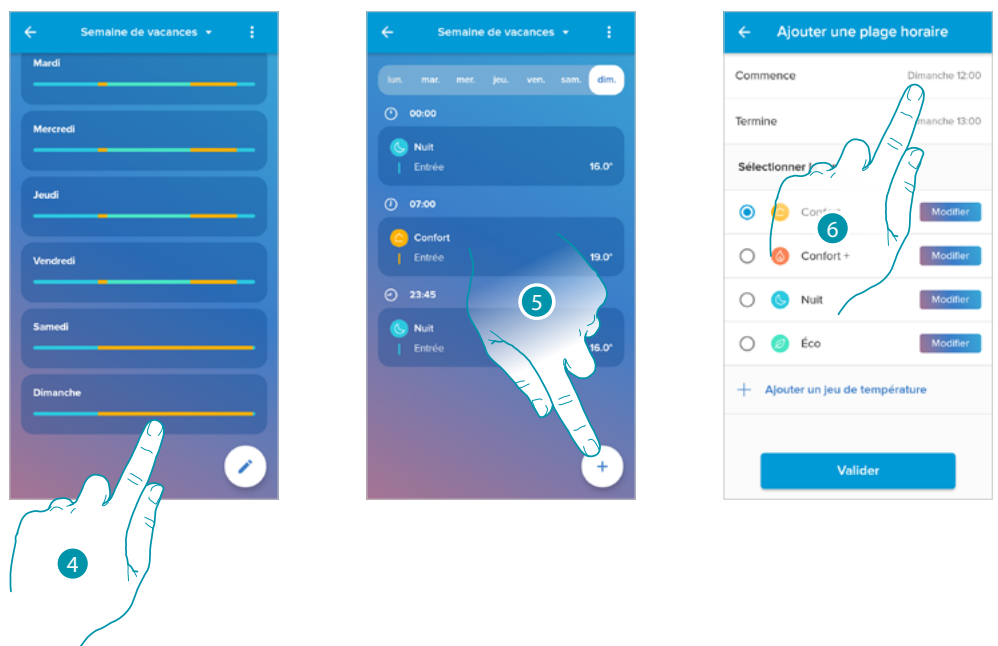

4. Toucher le jour de la semaine
5. Toucher **+** pour saisir l'heure de début et de fin du premier intervalle*
6. Toucher pour sélectionner l'heure de début de l'intervalle

***Note :** il est possible de saisir un maximum de 8 intervalles dans une unique programmation

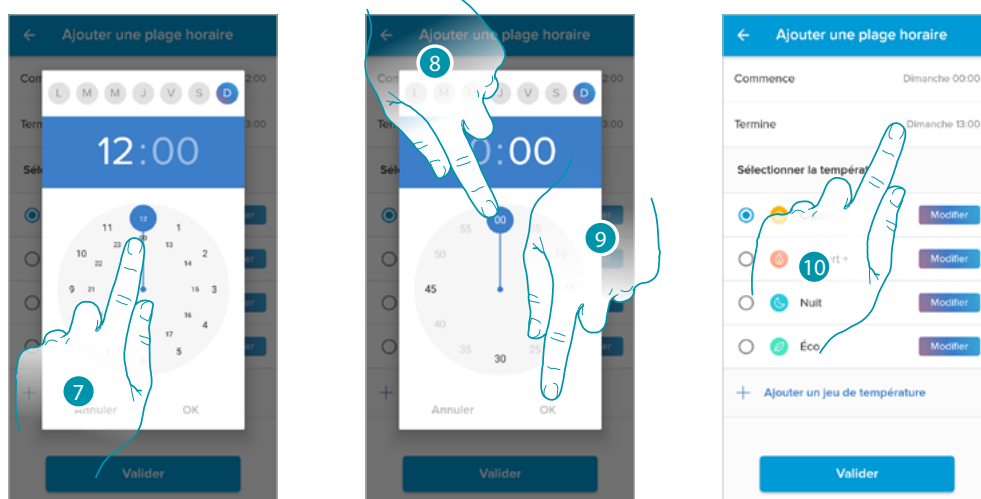

7. Sélectionner l'heure de début de l'intervalle
8. Sélectionner les minutes de début de l'intervalle
9. Toucher pour confirmer.
10. Toucher pour sélectionner le jour et l'heure de fin de l'intervalle

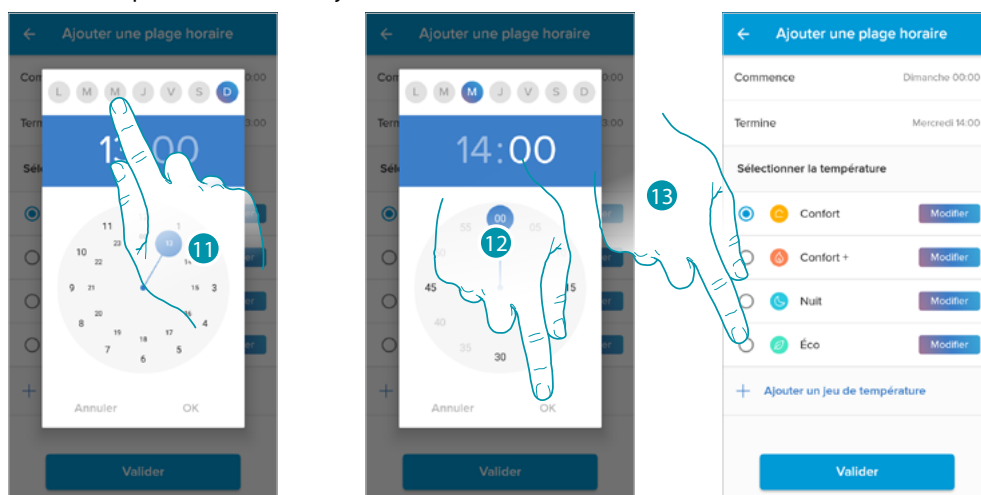

11. Sélectionner le jour de fin de l'intervalle
12. Sélectionner l'heure et les minutes de fin de l'intervalle et confirmer
13. Sélectionner la valeur de consigne de température à utiliser pour les jours et les horaires à peine créés

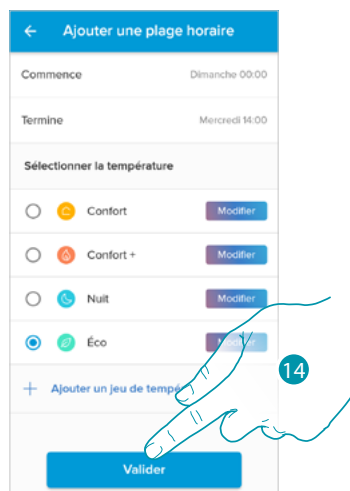

14. Toucher pour confirmer

2. Régler la température du mercredi à 14:00 au mercredi à 18:00 sur la valeur de consigne « Confort » (19°)

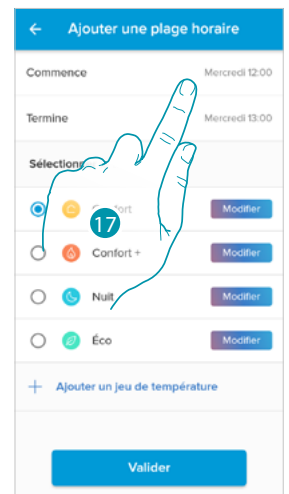
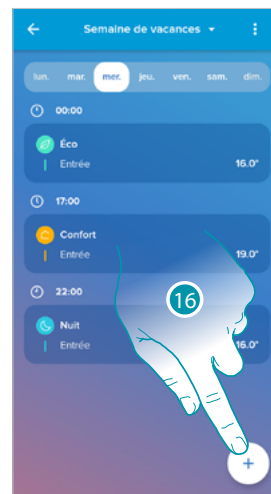

15. Sélectionner le jour de la semaine où vient la femme de ménage

16. Toucher  pour saisir l'heure de début et de fin du deuxième intervalle

17. Toucher pour sélectionner l'heure de début de l'intervalle

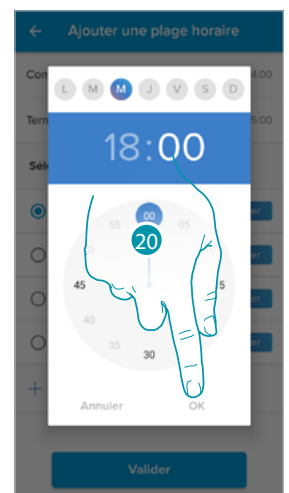
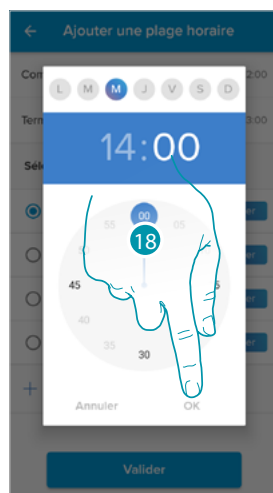

18. Sélectionner l'heure et les minutes de début de l'intervalle et confirmer

19. Toucher pour sélectionner l'heure de fin de l'intervalle

20. Sélectionner l'heure et les minutes de fin de l'intervalle et confirmer

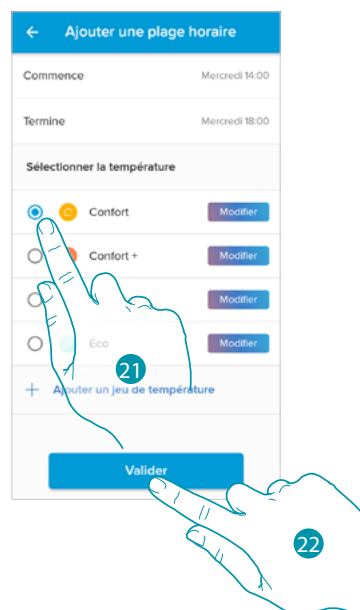

21. Sélectionner la valeur de consigne de température à utiliser pour les jours et les horaires à peine créés

22. Toucher pour confirmer.

3. Régler la température du mercredi à 18:00 au vendredi à 23:45 sur la valeur de consigne « Eco » (16°)

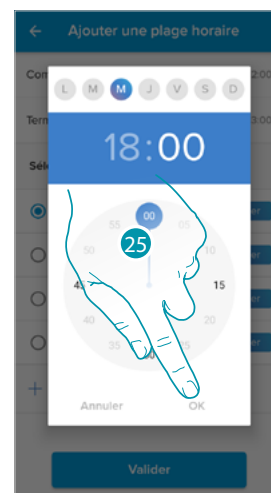
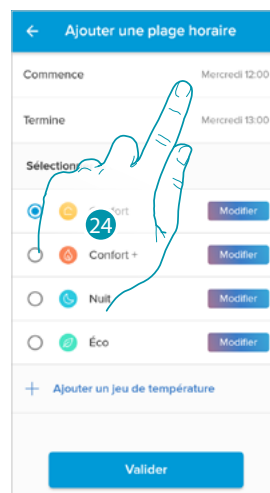
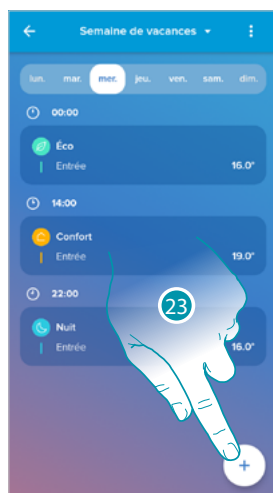

23. Toucher (+) pour saisir l'heure de début et de fin du troisième intervalle

24. Toucher pour sélectionner l'heure de début de l'intervalle

25. Sélectionner l'heure et les minutes de début de l'intervalle et confirmer

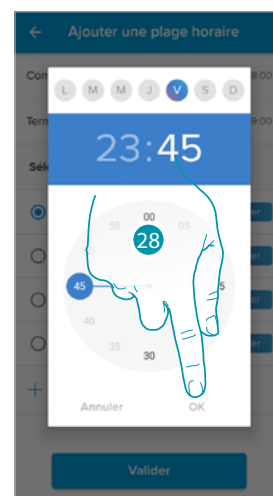
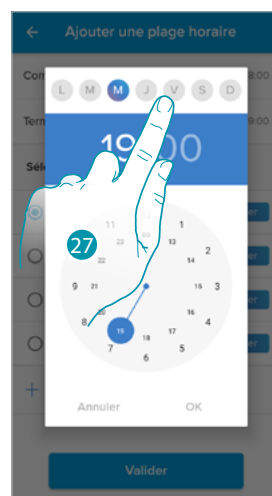

26. Toucher pour sélectionner le jour et l'heure de fin de l'intervalle

27. Sélectionner le jour de fin de l'intervalle

28. Sélectionner l'heure et les minutes de fin de l'intervalle et confirmer

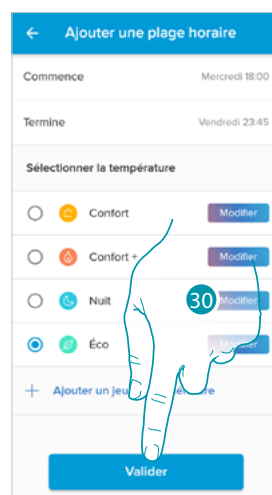
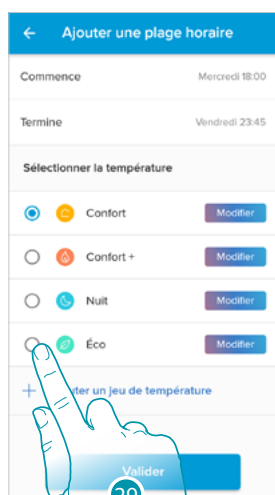

29. Sélectionner la valeur de consigne de température à utiliser pour les jours et les horaires à peine créés

30. Toucher pour confirmer.

31. Toucher pour visualiser la semaine créée

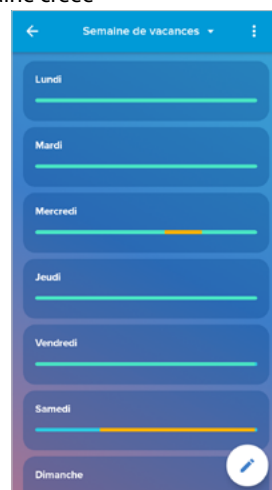

Confort thermique

Dans cette section, il est possible de régler le temps par défaut pendant lequel le réglage manuel de la température reste actif et il est possible d'activer la fonction de prévision auto-adaptative du temps nécessaire pour atteindre une température donnée à une certaine heure.

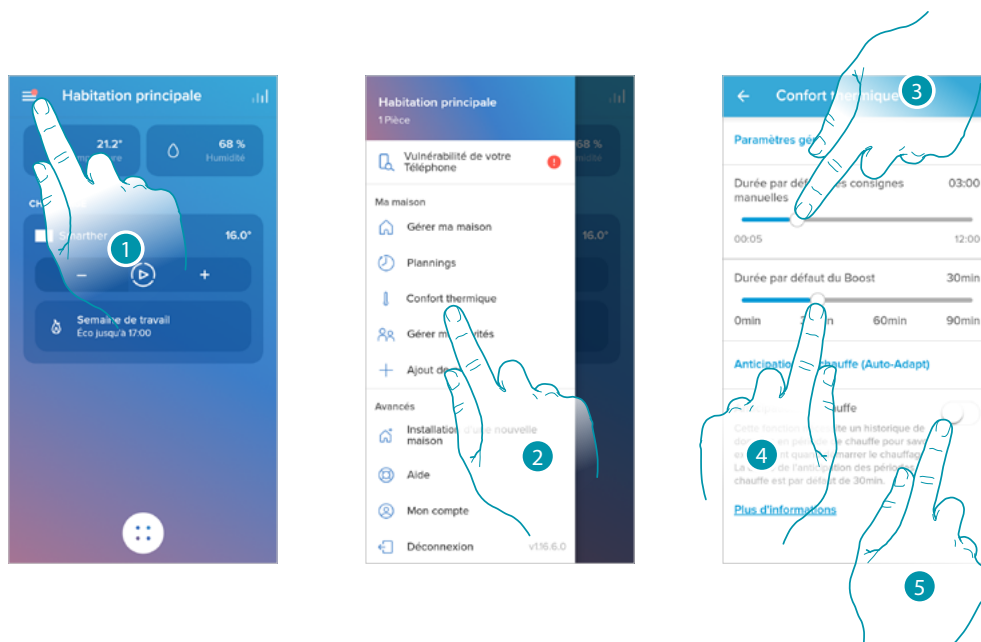

1. Toucher pour ouvrir le menu Réglages
2. Toucher pour accéder à la page Confort thermique
3. Glisser pour régler le temps par défaut pendant lequel le réglage manuel de la température reste actif.
4. Glisser pour régler la durée par défaut de la fonction Boost.
5. Toucher pour activer la fonction qui prévoit de manière automatique en combien de temps la température programmée est atteinte.
 Par défaut, le système est mis en marche 30' avant l'heure programmée, ensuite, en fonction des différents paramètres ambiants, il calcule la bonne valeur.
 Cela permet d'obtenir la valeur de température programmée exactement à l'heure programmée.

Graphique

Dans cette section, il est possible de visualiser les graphiques d'allumage et d'extinction du Smarther et des vannes thermostatiques Netatmo.

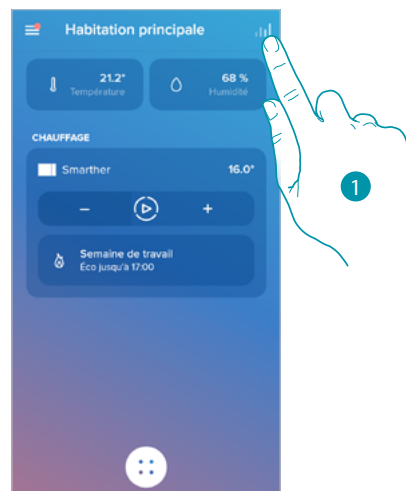

1. Toucher pour accéder à la page des graphiques

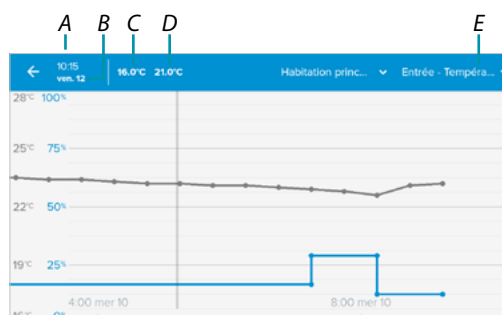

- A Valeur de consigne
- B Température mesurée
- C Heure
- D Jour
- E Sélection pièce et température/humidité

Gérer mes invités

Dans cette section, il est possible de visualiser les utilisateurs qui peuvent interagir avec le Smarther, d'en inviter de nouveaux et éventuellement de les éliminer (ça n'est pas l'utilisateur qui est éliminé mais la possibilité d'interagir avec le Smarther).

Note : si plusieurs dispositifs connectés sont présents dans l'appli Home + Control, les utilisateurs invités ont la possibilité d'interagir avec tous ces dispositifs.

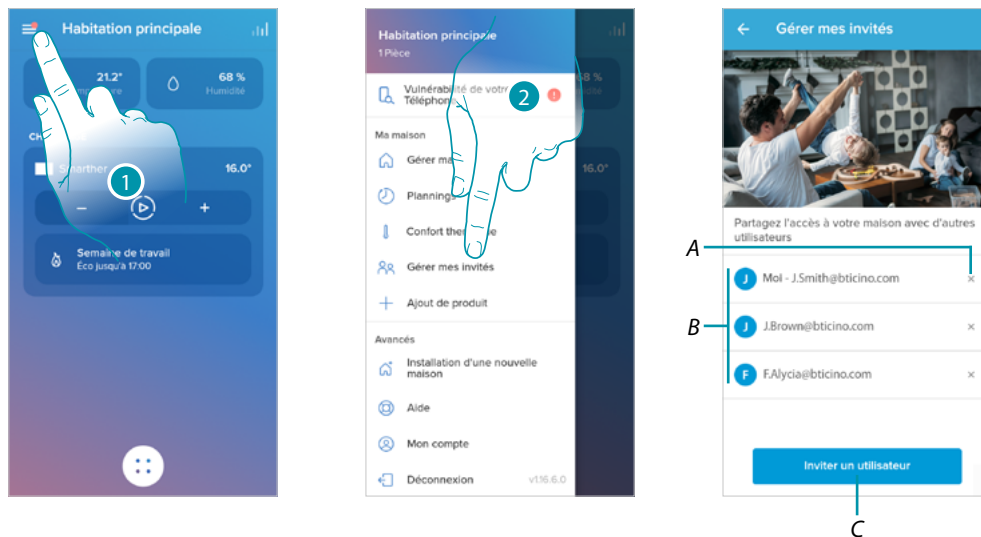

1. Toucher pour ouvrir le menu Réglages
 2. Toucher pour accéder à la page de gestion des invités
- A [Effacer l'utilisateur](#)
- B [Liste des utilisateurs](#)
- C [Inviter utilisateur](#)

Inviter utilisateur

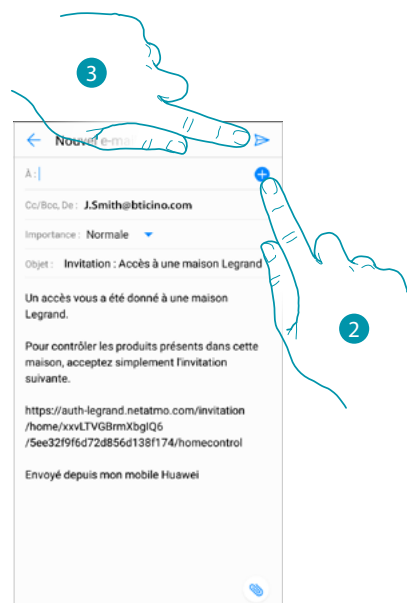
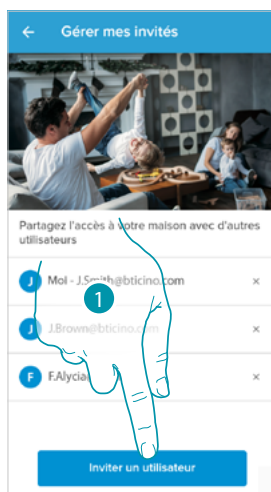

1. Toucher pour inviter une ou plusieurs personnes à contrôler les dispositifs de sa propre habitation
2. Toucher pour ajouter le contact via le répertoire du smartphone ou saisir l'adresse mail
Note : le contact sauvegardé dans le répertoire doit contenir l'adresse mail
3. Toucher pour envoyer l'invitation

Une fois que la personne aura accepté l'invitation, se sera enregistrée et aura accès à l'appli, elle figurera dans la liste des utilisateurs autorisés.

Effacer l'utilisateur

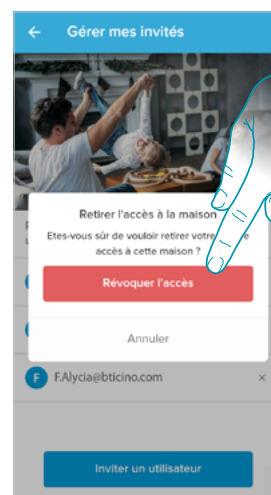
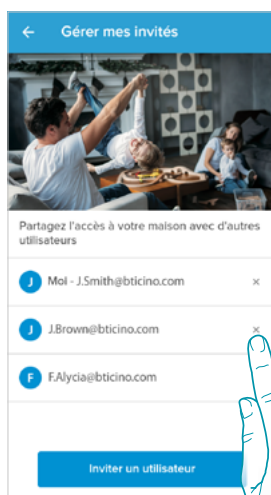

1. Toucher pour éliminer l'utilisateur
2. Toucher pour confirmer : ensuite l'utilisateur n'a plus la possibilité de commander le Smarther.

Ajouter un produit à l'habitation

Cette section permet d'ajouter des dispositifs connectés.

Cette procédure est nécessaire dans le cas où l'on souhaiterait ajouter un nouveau dispositif ainsi que dans le cas où l'on souhaiterait en remplacer un existant

Note : la procédure décrite ci-dessous est valable uniquement pour ajouter ou remplacer un Smarter. Pour ajouter ou remplacer d'autres dispositifs connectés, consulter le manuel spécifique correspondant.

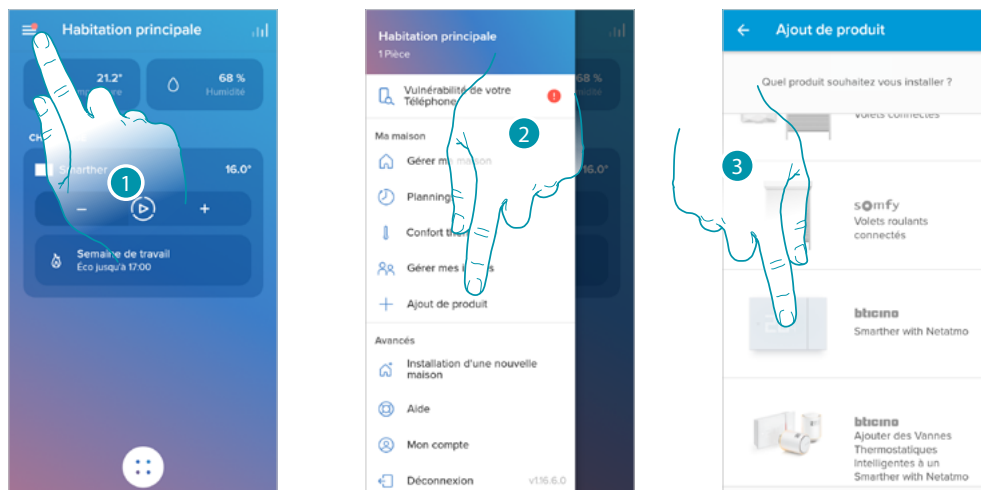

1. Toucher pour ouvrir le menu Réglages
2. Toucher pour ajouter un produit à l'habitation
3. Toucher pour sélectionner le Smarter

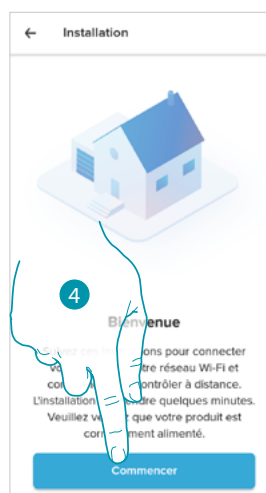

4. Toucher pour commencer, voir [Associer le Smarter](#)

Ajouter des vannes au thermostat Smarther

Dans cette section, il est possible d'ajouter des vannes thermostatiques Netatmo installées dans l'habitation en les associant au thermostat Smarther.

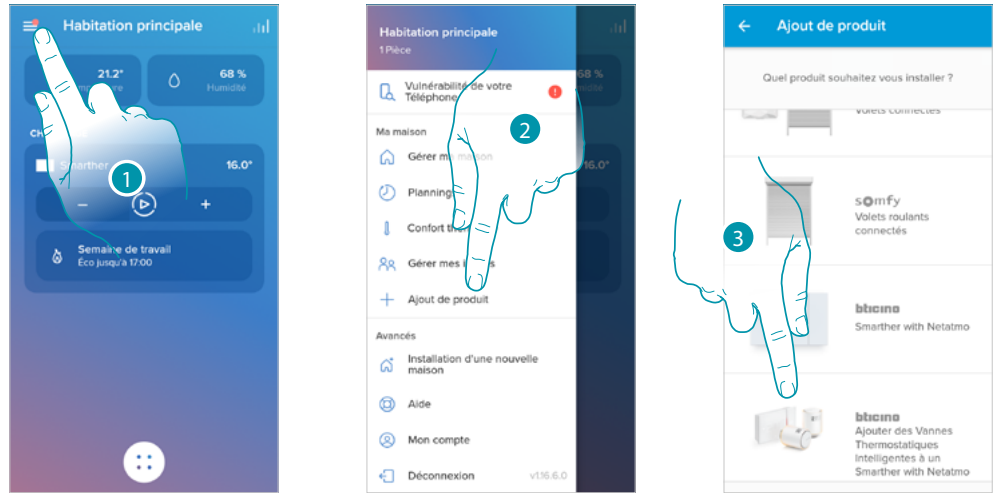

1. Toucher pour ouvrir le menu Réglages
2. Toucher pour ajouter un produit à l'habitation
3. Toucher pour sélectionner les vannes thermostatiques Netatmo associées au Smarther

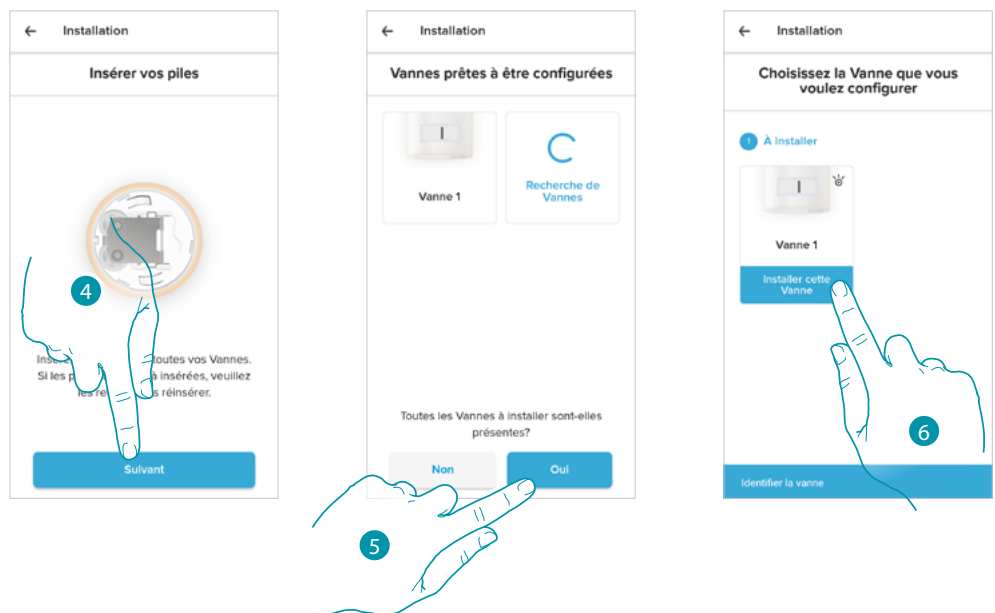

4. Mettre en place les piles dans la vanne thermostatique Netatmo et toucher pour continuer
- Note :** dans le cas où les vannes ne seraient pas détectées, retirer et remettre en place les piles
5. Toucher pour confirmer la visualisation de toutes les vannes thermostatiques Netatmo installées dans l'habitation
 6. Toucher pour installer la vanne thermostatique Netatmo

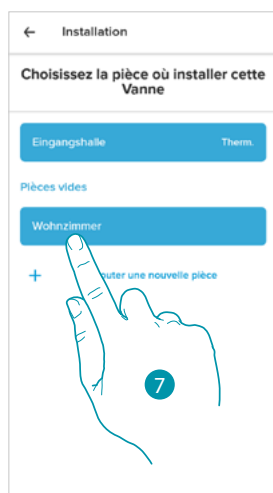

7. Sélectionner la pièce dans laquelle la vanne thermostatique Netatmo est présente
8. Personnaliser le nom de la vanne thermostatique Netatmo et toucher pour continuer
9. Installer la vanne sur le radiateur comme indiqué dans le manuel Netatmo puis toucher pour confirmer

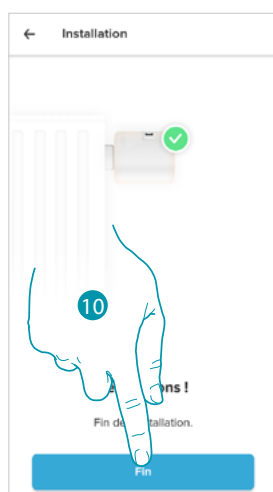

10. Toucher pour terminer l'installation de la vanne thermostatique Netatmo
- A Si l'étalonnage a échoué, un message d'alerte s'affiche ; il est possible d'effectuer l'étalonnage dans la [section réglages de la vanne](#), ou bien d'attendre quelques minutes pour un étalonnage automatique.
- B Température mesurée
- C Température programmée
- D Régler la [Fonction Boost](#)
- E Régler la [Température](#)
- F Ouvre la section [Programmations](#) qui permet de gérer les planifications programmées pour toute l'habitation

Il est possible de modifier quelques paramètres de la Vanne Netatmo dans la [section réglages Vannes Netatmo](#)

Installer une nouvelle habitation

Cette fonction permet d'installer une nouvelle habitation associée au compte (ex. maison à la montagne)

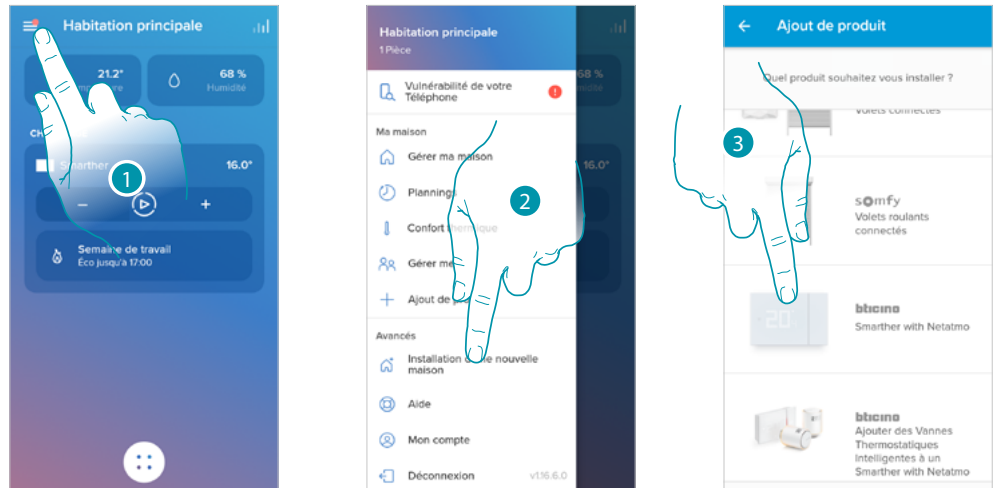

1. Toucher pour ouvrir le menu Réglages
2. Toucher pour installer une nouvelle habitation
3. Toucher pour sélectionner le Smarther et effectuer la procédure décrite dans le paragraphe [Associer le Smarther](#)

Après avoir installé une nouvelle habitation, il est possible de choisir celle à visualiser et commander

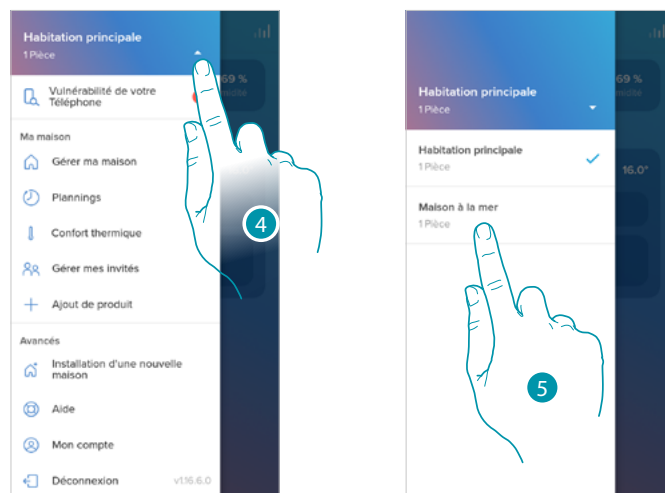

4. Toucher pour visualiser les habitations disponibles
5. Toucher pour sélectionner l'habitation à visualiser et commander

Aide

Dans cette section, il est possible de visualiser et de rechercher les réponses aux questions les plus fréquentes (FAQ) concernant l'utilisation de l'appli Home + Control

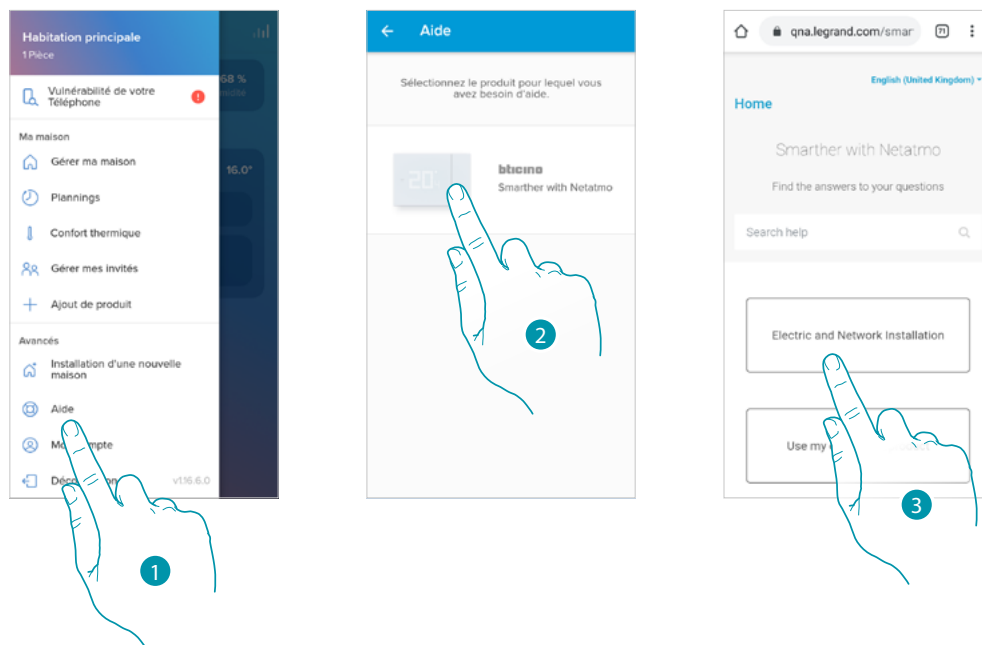

1. Toucher pour accéder à la section des FAQ
2. Toucher pour sélectionner le produit pour lequel de l'aide est nécessaire
3. Sélectionner le sujet sur lequel on souhaite obtenir des éclaircissements

Mon compte

Dans cette section, il est possible de visualiser et de gérer des fonctions relatives à son propre compte.

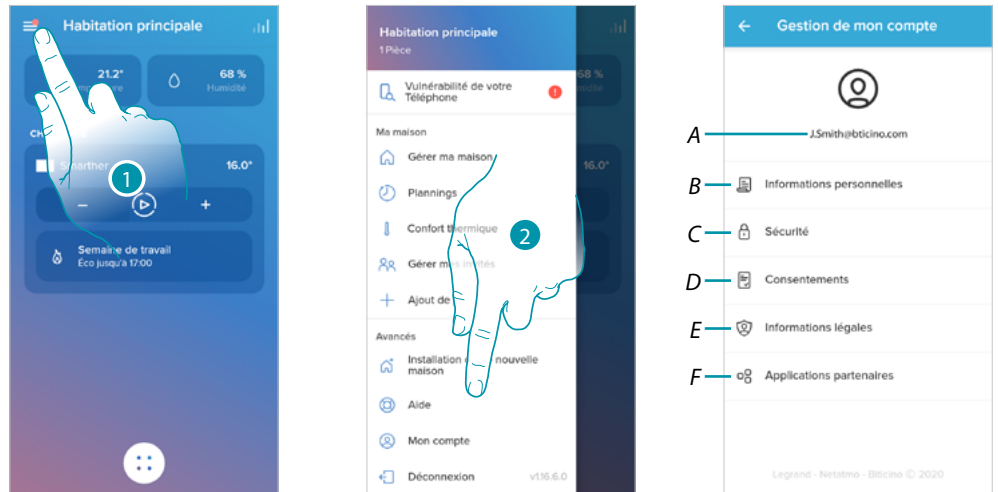

1. Toucher pour ouvrir le menu Réglages
 2. Toucher pour accéder dans la section compte
- A Login/adresse mail compte
 - B Visualiser/modifier différentes **données d'enregistrement** du compte Legrand
 - C Modifier certains **paramètres de sécurité** du compte tels que mot de passe et déconnexion de tous les dispositifs
 - D Gérer les **autorisations** aux communications et autres options relatives aux données personnelles
 - E Visualiser les **conditions des contrats** relatifs aux applis Legrand utilisées
 - F Gérer les **applications partenaires** auxquelles le compte est connecté (ex. Google Home, etc.)

Données personnelles

Dans cette section, il est possible de modifier certaines données du compte qui gère actuellement le dispositif ou de le remplacer par un autre compte Legrand enregistré.

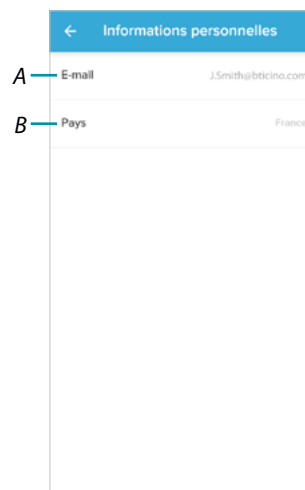

- A E-mail/compte actuel
- B Pays de résidence

E-mail/compte (valider l'adresse e-mail/compte)

Pour recevoir d'éventuelles communications du groupe Legrand, il est nécessaire de valider sa propre adresse e-mail

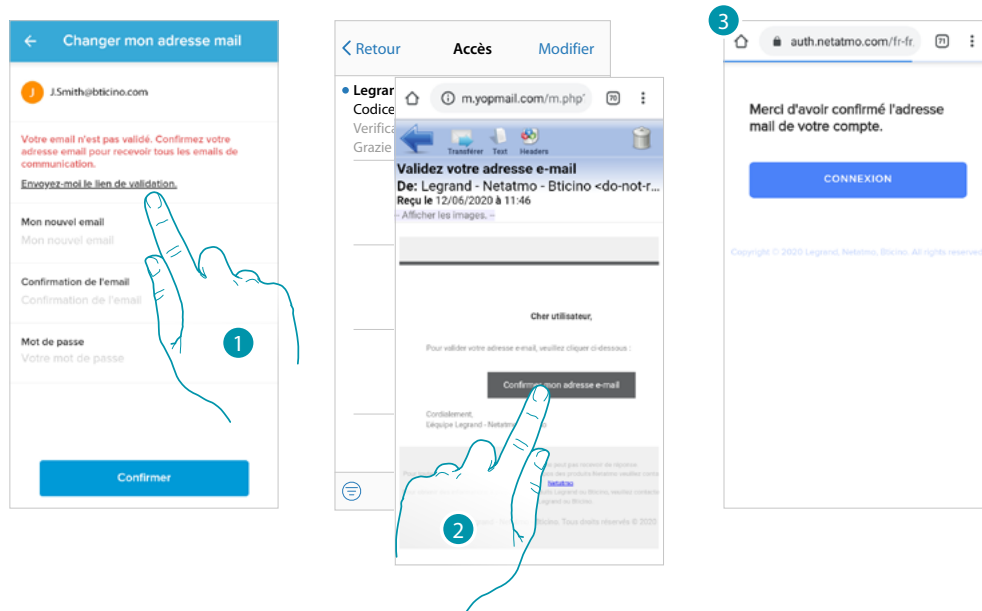

1. Toucher pour recevoir à sa propre adresse e-mail le lien permettant de la valider
2. Toucher le lien présent dans l'e-mail envoyé par le système
3. S'affiche ensuite la page de confirmation de la validation de l'adresse e-mail

E-mail/compte (changement e-mail/compte gestion dispositif)

Pour modifier l'adresse e-mail utilisée pour l'accès

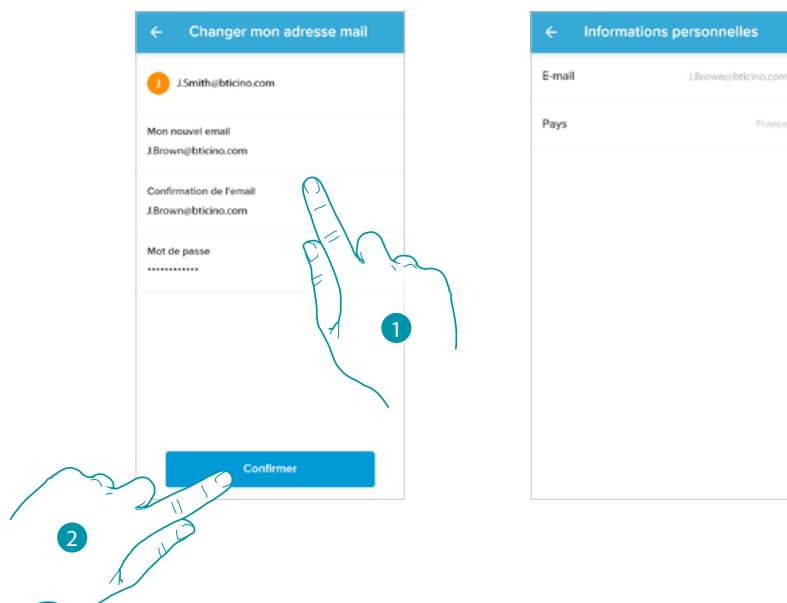

1. Saisir les données d'authentification (adresse mail et mot de passe) du nouveau compte Legrand enregistré à utiliser pour gérer le dispositif.
2. Toucher pour confirmer.

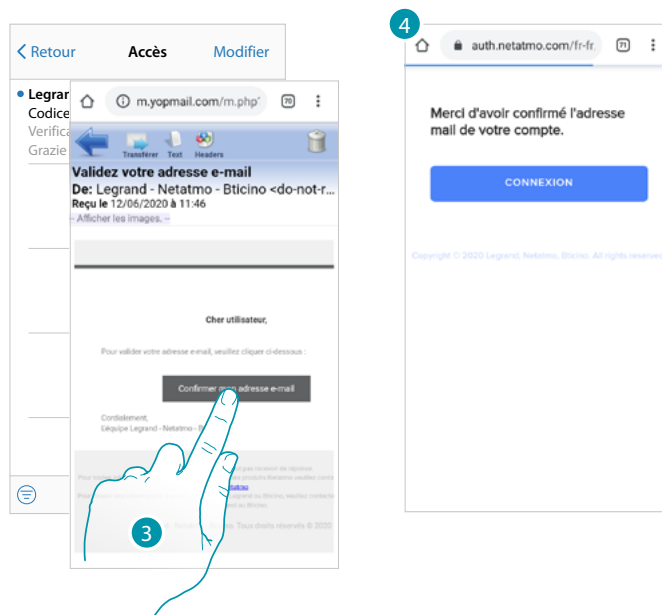

3. Toucher le lien présent dans l'e-mail envoyé par le système
4. S'affiche ensuite la page de confirmation de la validation de la nouvelle adresse e-mail

Sécurité

Dans cette section, il est possible de modifier le mot de passe du compte et le déconnecter de tous les dispositifs. La déconnexion du compte de tous les dispositifs est utile en cas de perte ou de vol d'un de ceux-ci.

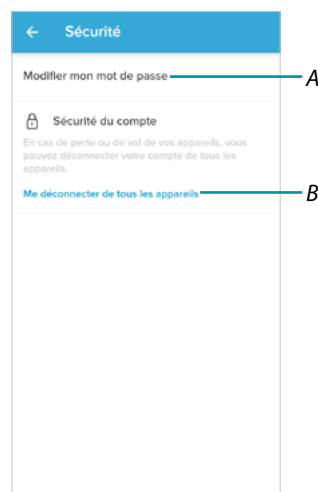

- A Exécute la procédure de modification du mot de passe.
- B Déconnecte de tous les dispositifs.

Modifier le mot de passe

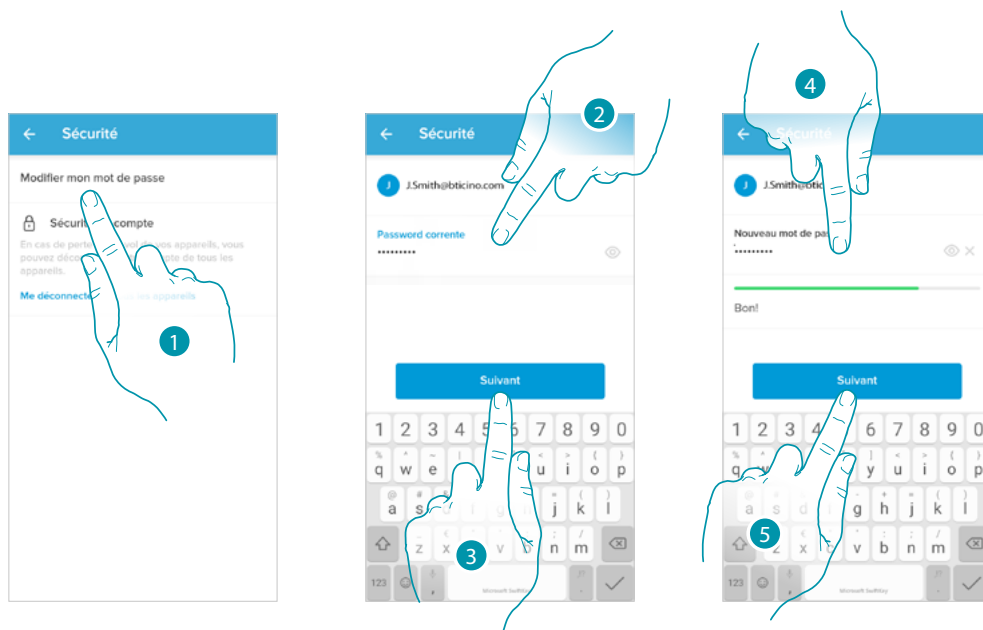

1. Toucher pour modifier le mot de passe
2. Saisir le mot de passe actuel
3. Toucher pour continuer
4. Saisir le nouveau mot de passe qui doit respecter les critères suivants :
 - au moins 8 caractères ;
 - au moins une lettre minuscule (ex. « a ») ;
 - au moins une lettre majuscule (ex. « A ») ;
 - au moins un chiffre (ex. « 1 ») ;
 - au moins un caractère spécial (ex. « \$ »).
5. Toucher pour confirmer

Déconnecter de tous les dispositifs

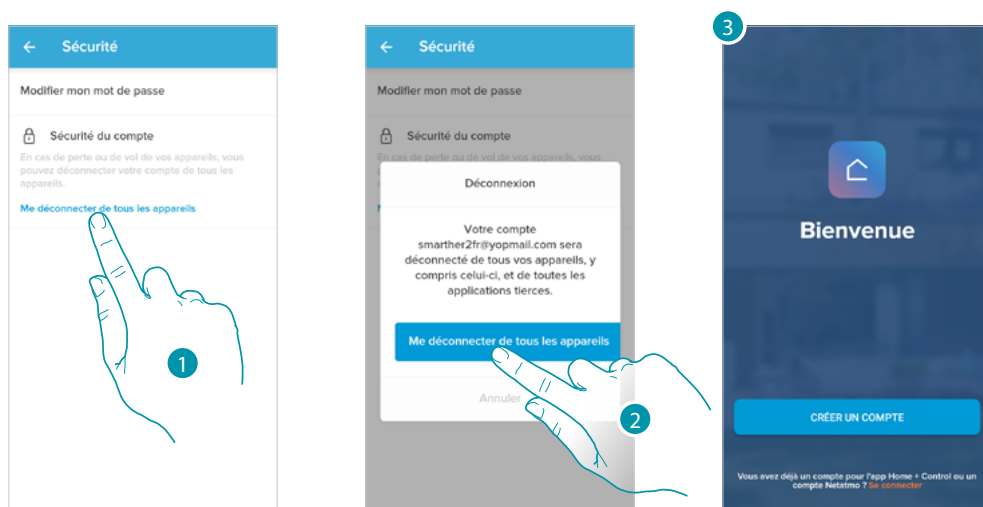

1. Toucher pour activer la procédure.
2. Toucher pour déconnecter le compte de tous les dispositifs et de toutes les applications de tiers.
3. La déconnexion est automatiquement effectuée par l'application et la page d'accueil s'affiche.

Autorisations

Dans cette section, il est possible d'activer la réception de communications de Legrand et le partage des données d'utilisation de l'appli.

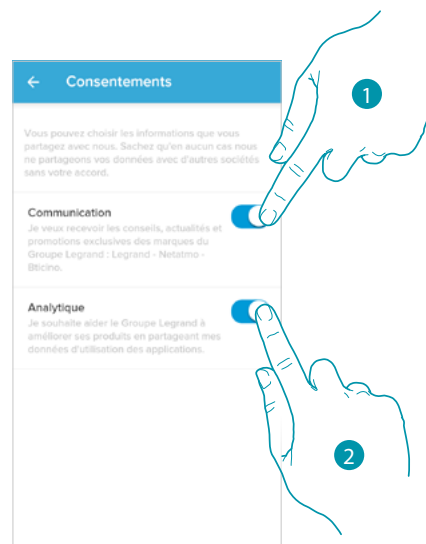

1. Toucher pour activer les communications.
2. Toucher pour activer le partage des données.

Informations légales

Dans cette section, il est possible de visualiser, pour chaque appli à laquelle le compte Legrand est associé, les conditions d'utilisation et la politique de confidentialité.

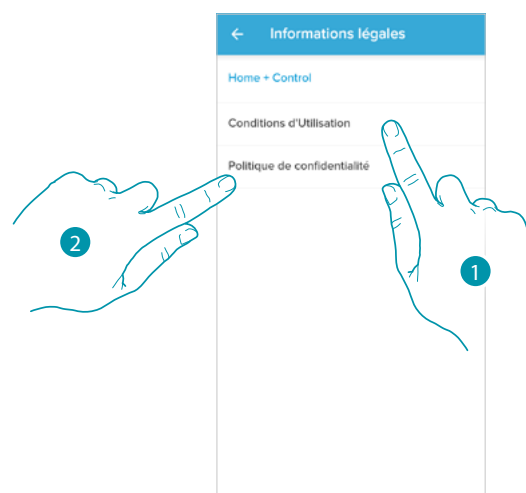

1. Toucher pour visualiser les Conditions d'utilisation.
2. Toucher pour visualiser la Politique de confidentialité.

Applis partenaires

Dans cette section, il est possible de visualiser tous les tiers auxquels a été accordé le droit d'intervenir sur les dispositifs connectés. (exemple : HOMEKIT, Google home, etc.)

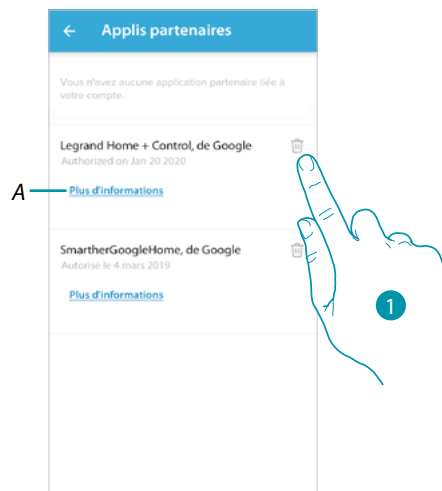

1. Toucher pour révoquer l'autorisation d'accès à certaines données de votre compte accordée à des sites et à des applis.

A Visualise de plus amples informations concernant l'accès à votre installation par des applis partenaires.

Quitter

Dans cette section, il est possible de se déconnecter de l'appli Home + Control

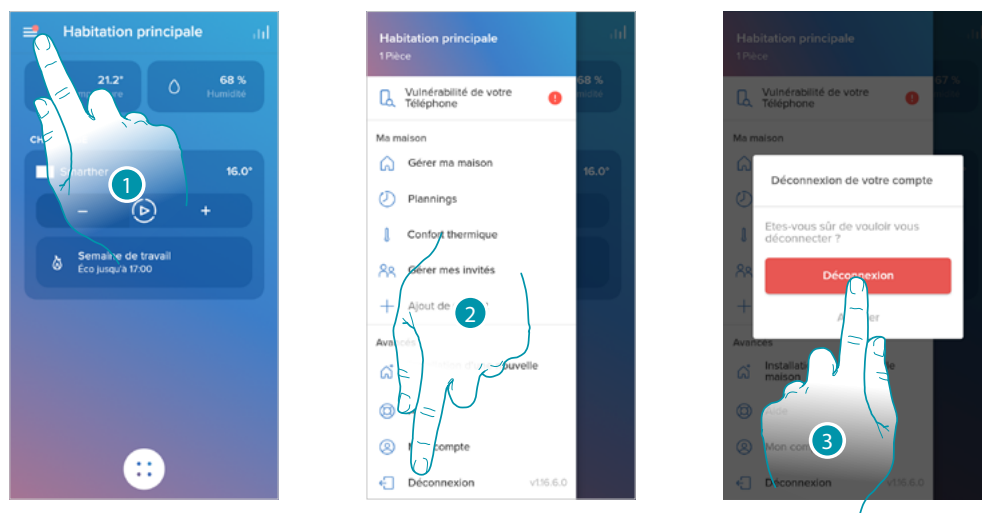

1. Toucher pour ouvrir le menu Réglages
2. Toucher pour quitter l'appli
3. Toucher pour confirmer la fermeture de l'appli, ensuite la page de connexion s'affiche

Réinitialisation

Réinitialisation configuration Wi-Fi et réglages HOMEKIT

Cette action efface la configuration Wi-Fi et les réglages HOMEKIT

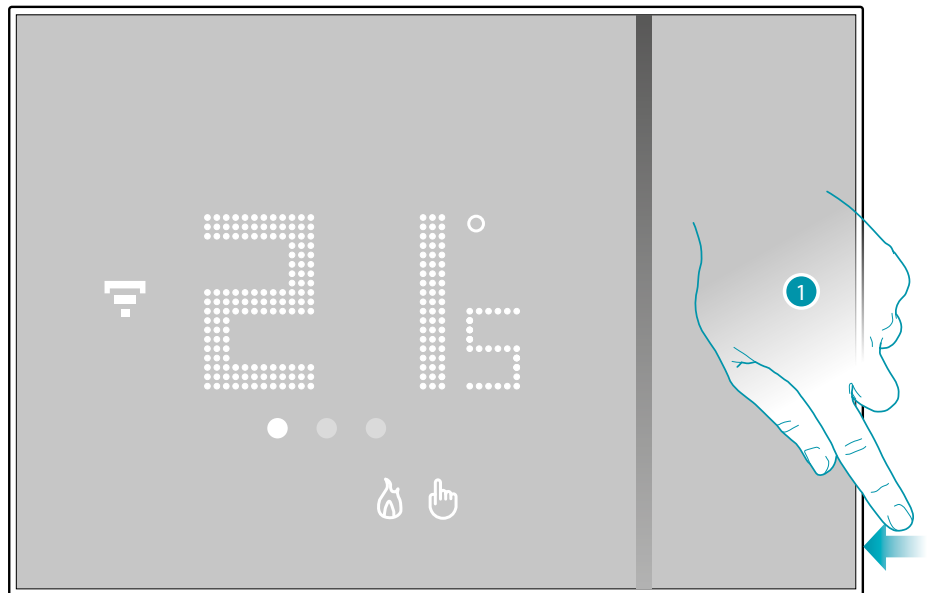

1. Maintenir enfoncé le bouton de réinitialisation sur le côté du thermostat Smarter..
Le compte à rebours est lancé (d'environ 5 secondes) au terme duquel un bip de confirmation est émis.

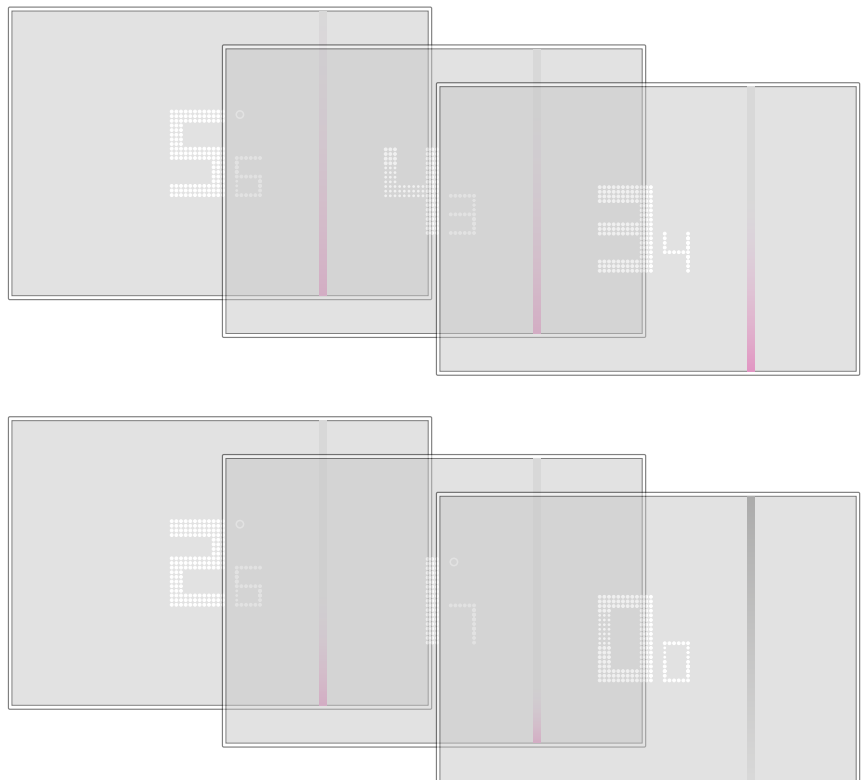

2. Relâcher la pression sur le bouton de réinitialisation.

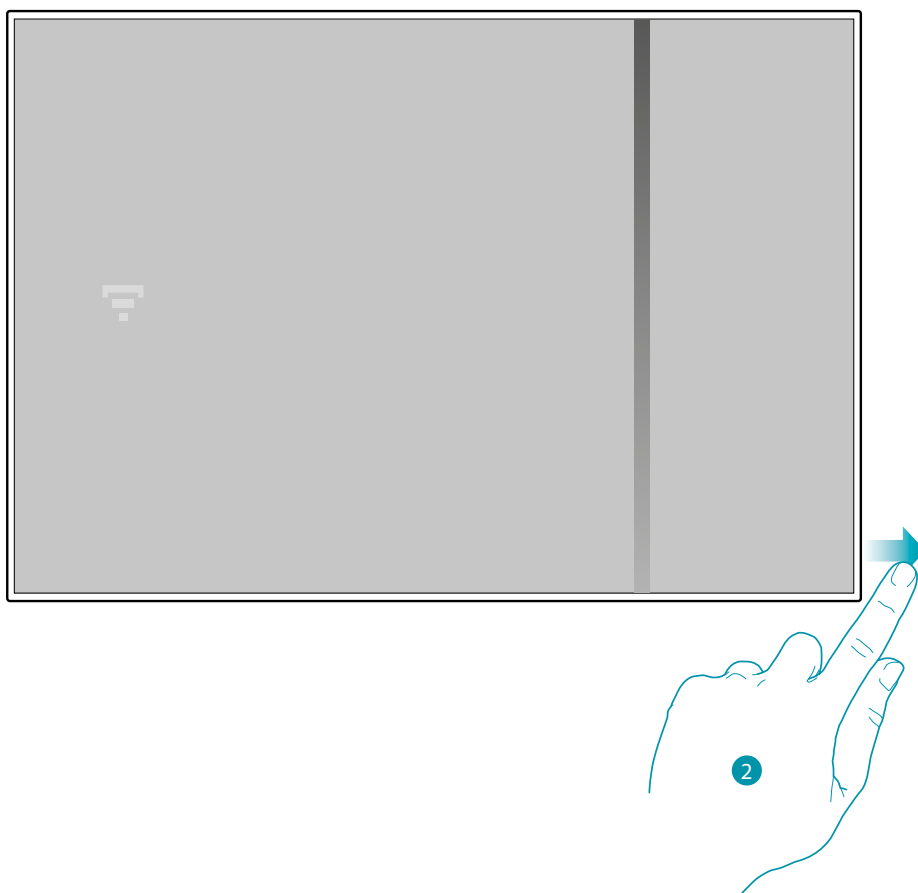

L'écran du Smarther s'éteint.

Au bout de quelques secondes, le Smarther se rallume et il est possible d'effectuer l'association avec l'appli Home + Control à travers la procédure décrite dans le paragraphe [Associer le Smarther](#)



Rétablissement des réglages par défaut

Cette action rétablit les réglages par défaut du Smarter : toutes les programmations et les associations sont effacées.

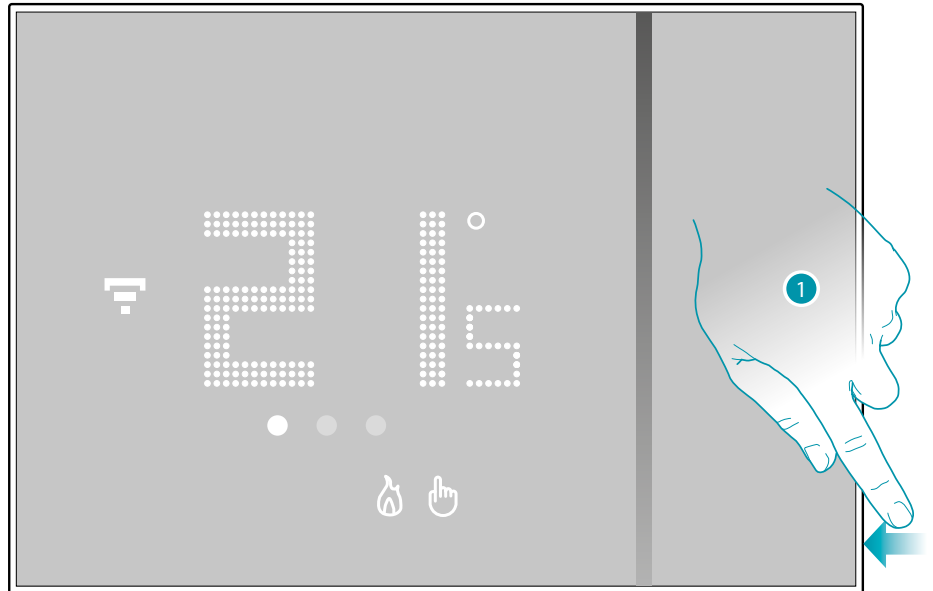

1. Maintenir enfoncé le bouton de réinitialisation sur le côté du thermostat Smarter. Le compte à rebours est lancé (d'environ 5 secondes) au terme duquel un bip de confirmation est émis.

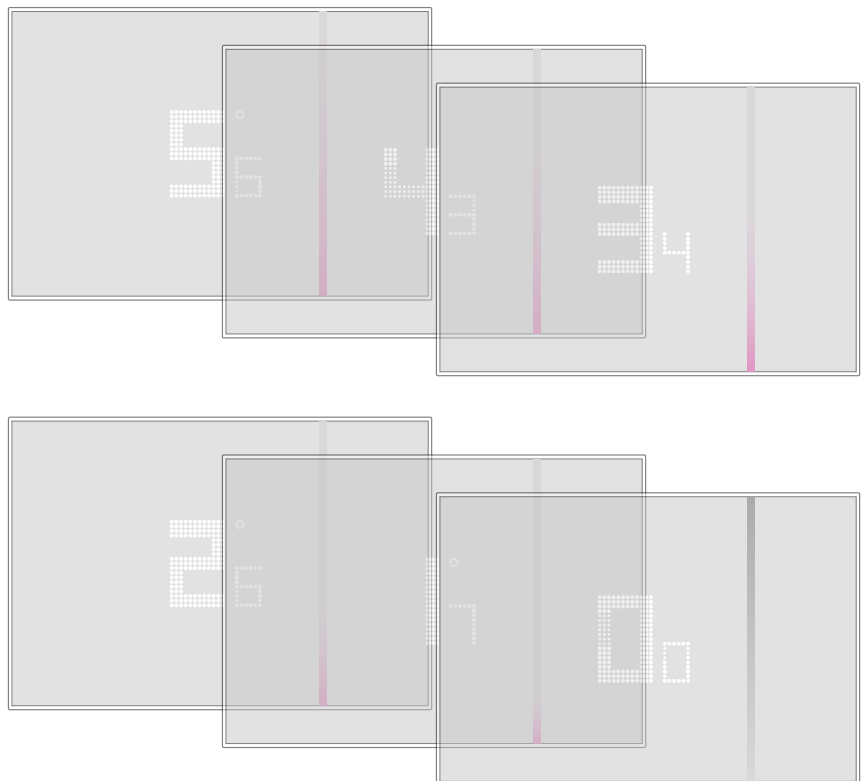

Le numéro 0.0 clignote sur l'écran du Smarther...

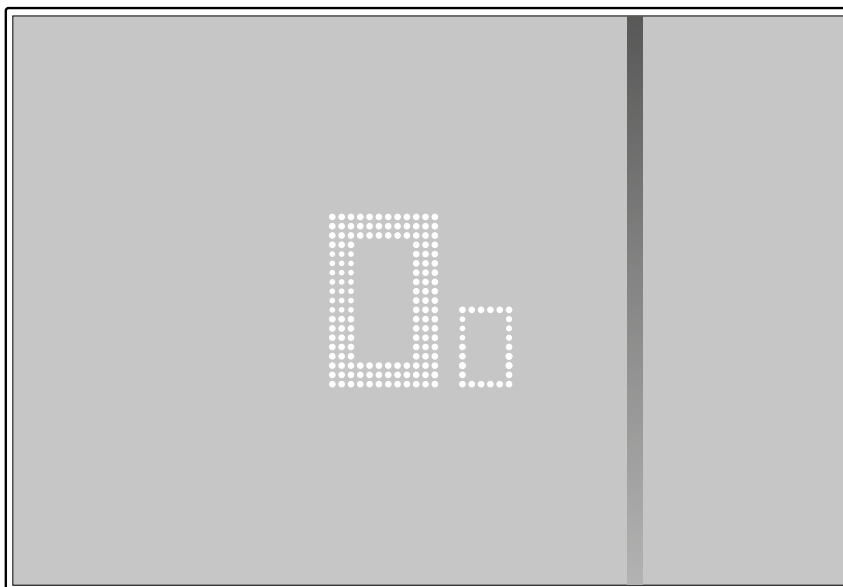

...jusqu'à un double bip de confirmation.

Note : dans certains cas, le reset du dispositif peut durer jusqu'à une minute.

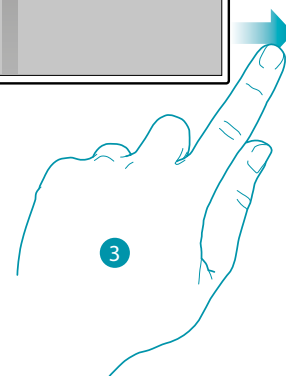

3. Relâcher la pression sur le bouton de réinitialisation.
L'écran du Smarther s'éteint.

Au bout de quelques secondes, le Smarther se rallume et il est possible d'effectuer l'association avec l'appli Home + Control à travers la procédure décrite dans le paragraphe [Associer le Smarther](#)



Gérer le Smarther avec applis de tiers

L'intégration d'applis de tiers permet d'utiliser les commandes vocales en plus des nombreuses fonctions dont Smarther dispose déjà :

1. il est possible d'augmenter/abaisser la température Smarther, par réglage en mode manuel ou automatique ; demander la température réglée sur le Smarther ; en l'allumant/l'éteignant, régler la température absolue.
2. il est possible d'ajouter les commandes susmentionnées à une scène.

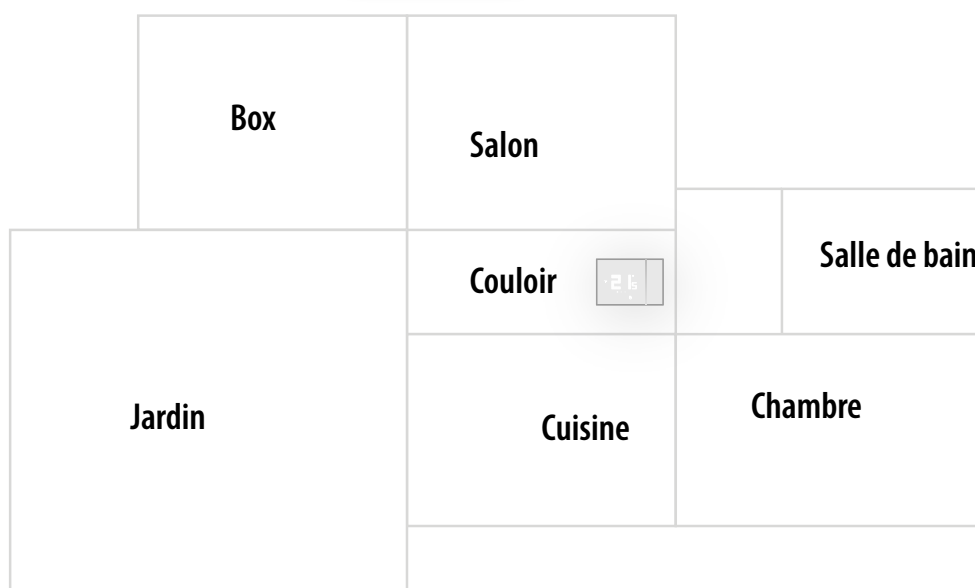

Commander le Smarter avec HOMEKIT

Grâce à l'intégration de fonctions de tiers, il est également possible de commander le Smarter avec l'appli HOMEKIT.

L'appli HOMEKIT permet d'ajouter des fonctions au Smarter :

- il est également possible d'augmenter/abaisser la température du Smarter vocalement à l'aide de l'assistant vocal Siri®
- il est possible de créer de nouveaux scénarios qui s'ajoutent à ceux prévus par Home + Control
- avec les scénarios créés, il est également possible de commander des dispositifs de tiers compatibles avec HOMEKIT

Note : pour exploiter l'intégration avec Home + Control, il est tout d'abord nécessaire d'avoir autorisé HOMEKIT à accéder aux données pendant la phase d'association de l'appli Home + Control à l'installation Smart (voir [Associer le Smarter / En cas d'utilisation d'un smartphone sous système iOS](#), ou bien suivre la procédure suivante)

Note : dans le présent manuel, est décrite la procédure d'association au Smarter ; pour connaître en détails toutes les fonctions, faire référence au manuel Apple® (<https://support.apple.com>)

Associer l'installation Smart à l'appli HOMEKIT

Note : s'assurer que la connexion bluetooth est active

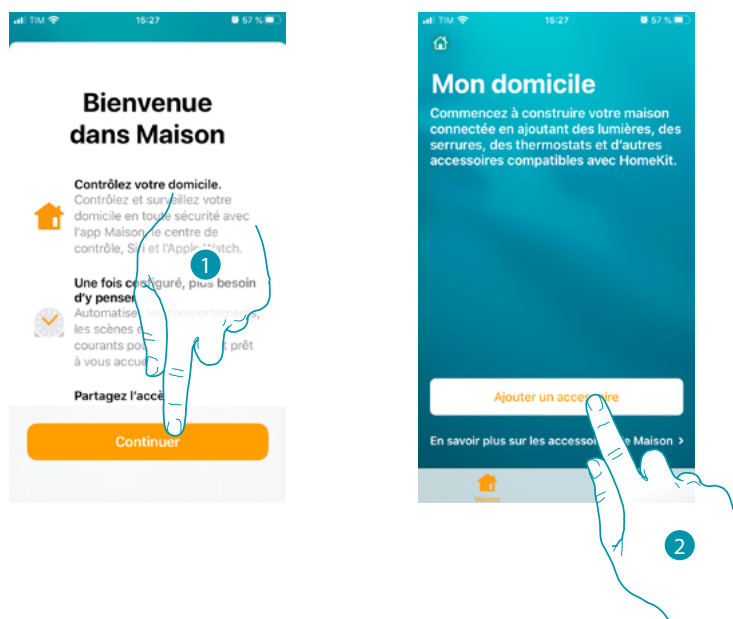

1. Démarrer l'appli HOMEKIT et toucher pour commencer l'association à l'installation Smart
2. Toucher pour entamer la procédure d'association

Note : dans le cas où l'association du Smarter a été effectuée avec l'appli Home + Control, ce processus a déjà été effectué automatiquement ; passer au paragraphe [Page d'accueil](#)

Ensuite saisir le code HOMEKIT.

Le code HOMEKIT se trouve :

- au dos de la notice des instructions



- au dos du Smarther



- sur la pellicule de protection du Smarther



Cadrer le code sur le Smarther, il est ensuite lu automatiquement

Dans le cas où le code ne serait pas relevé automatiquement ou dans le cas où il ne serait pas possible de le scanner

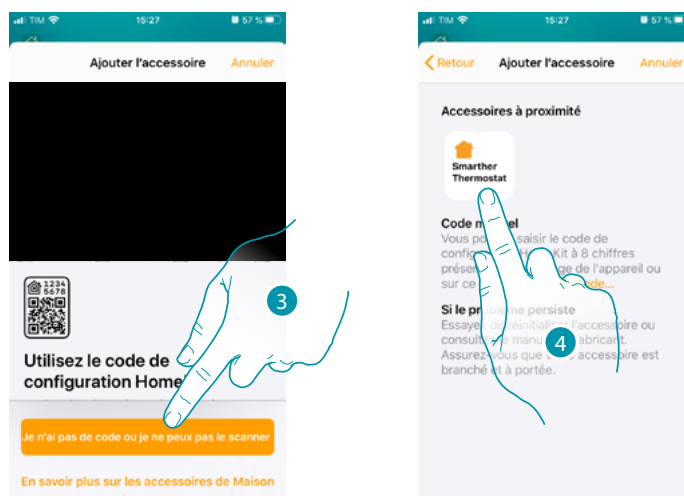

3. Toucher pour ouvrir la page de saisie manuelle
4. Toucher le Smarther détecté à proximité

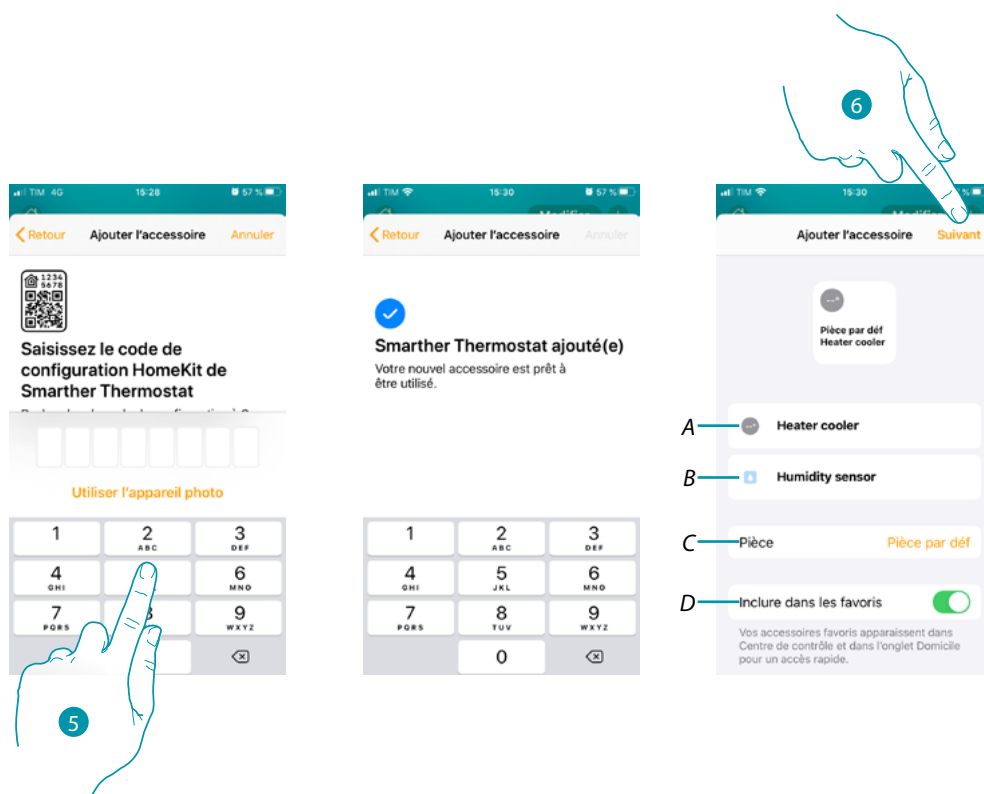

5. Saisir manuellement le code HOMEKIT
S'assurer que smartphone reste en charge et qu'il se trouve dans le rayon d'action de la passerelle.
- A Renommer le Smarther pour la fonction de chauffage
- B Renommer le Smarther pour la fonction de mesure de l'humidité
- C Sélectionner la pièce/en créer une nouvelle pour y introduire le Smarther à l'intérieur de l'appli HOMEKIT
- D Ajouter aux/exclure des favoris
6. Toucher pour continuer

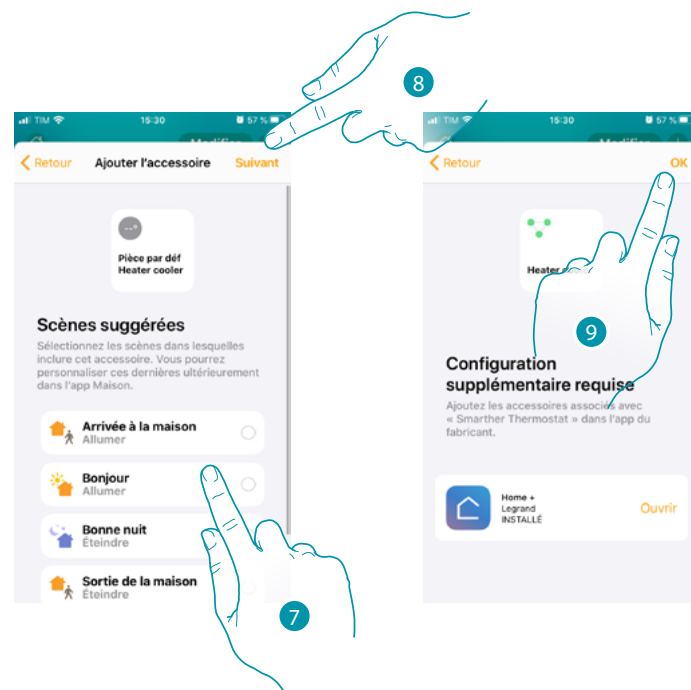

7. Toucher pour sélectionner les scènes à inclure au Smarther
8. Toucher pour continuer
9. Toucher pour terminer la configuration de l'appli HOMEKIT

Depuis la Page d'accueil de l'appli HOMEKIT, il est possible de contrôler en toute sécurité les dispositifs, organisés par pièces, présents dans l'habitation.

Pour connaître toutes les fonctions de manière approfondie, faire référence à la documentation Apple®.



Legrand SNC
128, av. du Maréchal-de-Lattre-de-Tassigny
87045 Limoges Cedex - France
www.legrand.com

BTicino SpA
Viale Borri, 231
21100 Varese
www.bticino.com